

BRAMY SEGMENTOWE ■ BRAMY ROLETOWE ■ BRAMY PODWIESZANE PRZESUWNE
AUTOMATYKA



BRAMY
PRZEMYSŁOWE



WIŚNIEWSKI



WIŚNIOWSKI®



Początek produkcji paneli - kształtowanie blachy

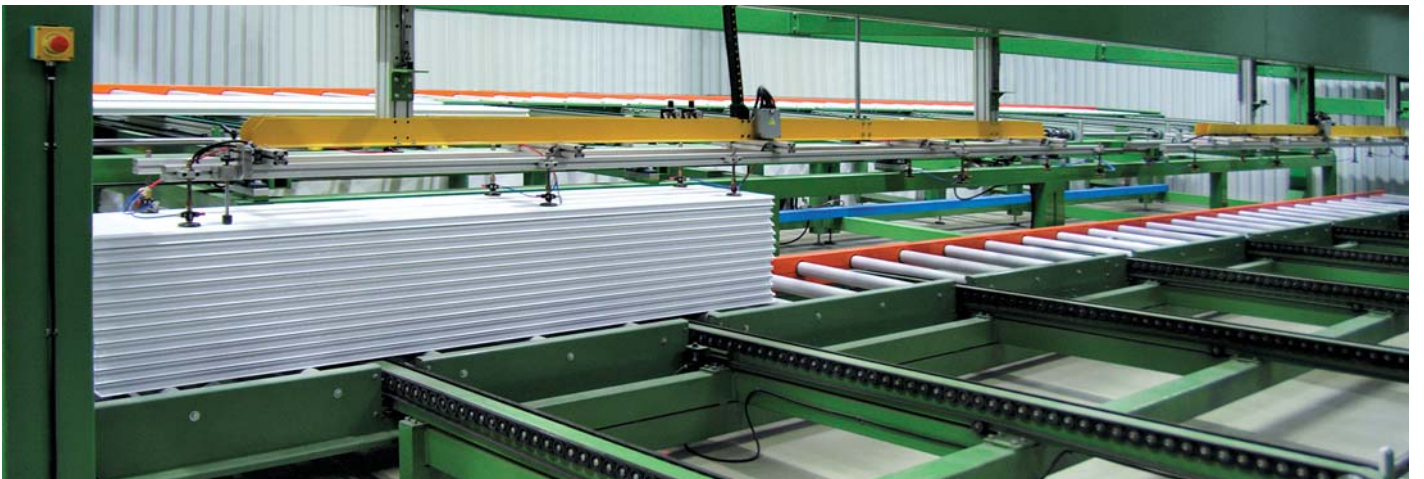

Składowanie gotowych paneli do bram segmentowych



Dlaczego bramy przemysłowe WIŚNIEWSKI®?	4
Bramy segmentowe	6
Bramy segmentowe – wyposażenie	10
Bramy segmentowe – bezpieczeństwo	18
Bramy segmentowe – wzory	20
Bramy segmentowe – typy prowadzeń	22
Bramy segmentowe – kolory	24
Bramy roletowe	26
Bramy roletowe – wyposażenie	28
Bramy roletowe – wzory i kolory	30
Bramy podwieszane przesuwne	32
Bramy podwieszane przesuwne – wyposażenie	34
Bramy podwieszane przesuwne – wzory i kolory	36
Bramy przemysłowe – automatyka	38
Galeria	42
Kompletna oferta do obiektów przemysłowych	50

Więcej informacji na temat bram przemysłowych oraz innych produktów WIŚNIEWSKI® znajduje się na naszej stronie internetowej www.wisniowski.pl

DLACZEGO BRAMY PRZEMYSŁOWE WIŚNIEWSKI®?

Bramy przemysłowe WIŚNIEWSKI® to najwyższe standardy tworzone w oparciu o nowoczesne linie technologiczne. Wykonywane z precyzją i dbałością o szczegóły, są gwarancją bezpieczeństwa i trwałego działania.



TRWAŁOŚĆ NA LATA

Jakość materiałów oraz sprawdzone rozwiązania konstrukcyjne decydują o długoletnim i bezawaryjnym funkcjonowaniu bram WIŚNIEWSKI®. Dział Konstrukcyjny i Laboratorium Techniczne w oparciu o sugestie klientów ciągle ulepsza jakość rozwiązań stosowanych w bramach. Dzięki temu na rynek trafia produkt sprawdzony i przetestowany. Jego jakość potwierdzają certyfikaty i atesty:



Certyfikat
Jakości
ISO 9001:2008



Atest
Higieniczny
PZH



Aprobata
Techniczna
ITB



Zgodność
produktów
z Dyrektywami
Unii Europejskiej

NOWOCZESNE ROZWIĄZANIA

Bramy przemysłowe WIŚNIEWSKI® to nowoczesne bramy przeznaczone do obiektów przemysłowych, hal magazynowych, warsztatów. Można je wyposażać w drzwi przejściowe, okienka, kratki wentylacyjne, klapę odciągu spalin, automatykę oraz urządzenia kontroli dostępu: zamek szyfowy, czytnik kart zbliżeniowych, zdalne sterowanie pilotem, mikrofalowy detektor ruchu. Wygodną obsługę zapewni wybór jednego z kilku sposobów otwierania: przekładni łańcuchowej lub sznurowej, siłownika kompaktowego.

BEZPIECZEŃSTWO

Bramy przemysłowe WIŚNIEWSKI® to w stu procentach bramy bezpieczne. Są jednocze-

śnie bezpieczne w użytkowaniu jak i chronią nasze mienie. Bezpieczeństwo użytkowania dotyczy wszystkich, którzy obsługują bramę na co dzień. Solidna konstrukcja utrudnia dostęp do naszego mienia osobom niepowołanym i daje poczucie bezpieczeństwa.

JESZCZE WIĘCEJ WOLNEJ PRZESTRZENI

• Do otwarcia **bram przemysłowych segmentowych** WIŚNIEWSKI® nie potrzeba wolnej przestrzeni przed halą. Skrzydło bram segmentowych podnosi się pionowo do góry zgodnie z zamontowanym typem prowadzenia. Daje to możliwość maksymalnego wykorzystania przestrzeni w obiekcie oraz przed bramą.



brama
segmentowa

• Kurtyna **bramy przemysłowej roletowej** WIŚNIEWSKI® roluje się w linii pionowej w górę na wał. Jedyne wymagane miejsce do montażu to minimalnie 540 [mm] wysokości nadproża. Daje to nieograniczone możliwości zagospodarowania obiektu przemysłowego.



brama roletowa

• **Bramy przemysłowe podwieszane przesuwne** WIŚNIEWSKI® to proste rozwiązania w halach o ograniczonych możliwościach zabudowy. Znajdują zastosowanie w pomieszczeniach, do zabudowy otworów o dużej szerokości.



brama
przesuwna podwieszana

BRAMY DO KAŻDEJ HALI

Dzięki szerokiej ofercie typów prowadzeń bramy przemysłowe WIŚNIEWSKI® można dopasować do każdego rodzaju hali. Odpowiednio dobrany typ prowadzenia pozwala na wykorzystanie wszystkich zalet bramy, która znajduje zastosowanie w obiektach nowopowstałych, jak również przeznaczonych do modernizacji.

FUNKCJONALNOŚĆ

Bramy przemysłowe WIŚNIEWSKI® to maksymalna funkcjonalność i bezpieczeństwo przy zachowaniu spójności estetycznej wszystkich elementów. Bramy przemysłowe są tak zaprojektowane, by ich praca nie kolidowała z ruchem wewnątrz obiektu przemysłowego, a jej obsługa była wygodna i sprawna w każdej sytuacji.



WIŚNIOWSKI



ZABEZPIECZENIA ANTYKOROZYJNE

Bramy WIŚNIOWSKI® to inwestycja na lata. Elementy konstrukcyjne wykonane są ze stali ocynkowanej (prowadnice, ościeżnice, elementy łączące), panele bramy dodatkowo powlekane są farbami poliestrowymi wysokiej jakości. Stanowi to optymalną ochronę przed wpływem czynników atmosferycznych oraz zapewnia długoletnie użytkowanie bramy. Dzięki szerokiej gamie kolorów bramy przemysłowe WIŚNIOWSKI® można z powodzeniem dostosować do elewacji budynku.

DODATKOWE DOŚWIETLENIE NATURALNYM ŚWIATŁEM

Wnętrza pomieszczeń przemysłowych można dodatkowo doświetlać stosując przeszklenia. Przeszklenia w bramach są bezpieczne, wykonane z akrylu, poliwęglanu lub szyby odpornej na zarysowania.

WENTYLACJA

Wymianę powietrza w pomieszczeniu zapewniają kratki wentylacyjne, kłapa odciągu spalin lub panel wentylowany, które stanowią naturalną wentylację pomieszczenia.



MODUŁOWA BUDOWA

Architekt może dowolnie kształtować wygląd każdej bramy przemysłowej segmentowej. Jest to możliwe dzięki modułowej budowie paneli stalowych i aluminiowych, które możemy dowolnie ze sobą zestawiać.

AUTOMATYKA

Automatyka w bramach przemysłowych WIŚNIOWSKI® jest tak skonfigurowana, by zapewnić niezawodną pracę zarówno bram segmentowych, jak i roletowych. Firma WIŚNIOWSKI® oferuje napędy i sterowania na najwyższym poziomie, zapewniające komfort obsługi i długoletnie użytkowanie.

DODATKOWE WEJŚCIE

W bramach przemysłowych można wykonać drzwi przejściowe w skrzydle bramy. To wygodne rozwiązanie umożliwia komunikację bez konieczności otwierania całej bramy. Czujnik otwarcia drzwi przejściowych gwarantuje, że automatyczne otwieranie bramy jest możliwe tylko przy zamkniętych drzwiach.



PROFESJONALNY SERWIS

Nasza kompleksowa obsługa serwisowa dociera do każdego miejsca w całym kraju.

Wykwalifikowany personel zapewnia fachowość obsługi serwisowej oraz dobre wsparcie techniczne. Wiedza i zdobyte przez nas doświadczenie gwarantuje rozwiązanie wszelkich problemów.

OCHRONA ŚRODOWISKA

WIŚNIOWSKI® to firma ekologiczna. Przy produkcji optymalizujemy zużycie energii i wody; posiadamy bezściekową ocynkownię oraz bezpyłową malarnię proszkową. Posiadamy najnowocześniejsze linie do produkcji i malowania. Stosujemy także przyjazne środowisku farby.



NIE TYLKO BRAMY

Szeroka wiedza, bogate doświadczenie oraz nowoczesne linie produkcyjne pozwalają oferować naszym Klientom najwyższej klasy produkt i profesjonalną pomoc na różnych etapach realizacji inwestycji. Nasza oferta obejmuje m.in. kompleksowe systemy ogrodzeń przemysłowych, różne typy bram, systemy przetadunkowe, a także produkty stolarki stalowej i aluminiowej w postaci: fasad, drzwi i okien w różnych klasach przeciwpożarowych oraz antywłamaniowych.

BRAMY SEGMENTOWE

MakroPro INVEST, MakroPro, MakroPro 100



Bramy przemysłowe WIŚNIOWSKI®
to gwarancja najwyższej jakości i niezawodnego działania



ZALETY

PEŁNA OCHRONA

- Bramy przemysłowe segmentowe serii MakroPro są bezpieczne w każdej fazie otwierania i zamykania, niezależnie od sposobu otwierania: ręcznego czy automatycznego.
- Dobrane z komputerową dokładnością sprężyny, gwarantują najlepsze wyważenie bramy, maksymalny komfort i bezpieczeństwo jej użytkowania.
- Bramy o dużych wymiarach są dodatkowo wzmacniane specjalnymi elementami zwiększającymi sztywność całej konstrukcji.

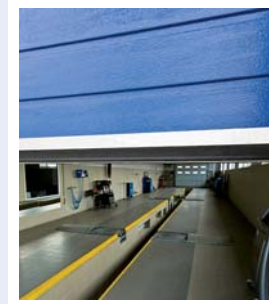

IZOLACJA TERMICZNA

- Stalowe panele wykonane są z blachy ocynkowanej, wypełnione bezfreonową utwardzoną pianką poliuretanową oraz powlekane obustronnie warstwą farby poliesterowej. Dzięki temu zyskują one dobre właściwości termoizolacyjne i akustyczne.
- Każda brama posiada system elastycznych i wytrzymałych uszczelek na całym obwodzie oraz pomiędzy panelami, co w dużym stopniu podnosi izolacyjność bramy.

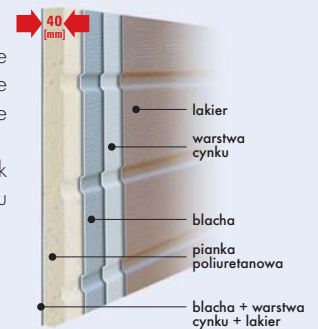

NIEZAWODNOŚĆ DZIAŁANIA

- Bramy segmentowe serii MakroPro są odporne na działanie warunków atmosferycznych.
- Niezawodne działanie bramy MakroPro 100 zapewnia trójfazowy silownik kompaktowy zintegrowany z bramą. Stosowany napęd zapewnia długi okres użytkowania oraz komfort obsługi.
- W bramie MakroPro 100 tradycyjne sprężyny zastąpiono nowoczesnym układem napędowym, dzięki czemu brama może wykonać powyżej 100 tysięcy cykli.



OSZCZĘDNOŚĆ MIEJSCA

- Brama segmentowa jest montowana za otworem, otwiera się pionowo do góry i nie zajmuje miejsca na podjeździe.
- Decydując się na bramy segmentowe, można w maksymalny sposób wykorzystać miejsce przed bramą i wewnątrz obiektu.
- Dzięki bogatej ofercie różnych typów prowadzeń bramy przemysłowe WIŚNIOWSKI® można dopasować do każdego, nawet nietypowego obiektu. Rozwiązania te pozwalają na funkcjonowanie bramy bez kolizji z ruchem wewnątrz hali.

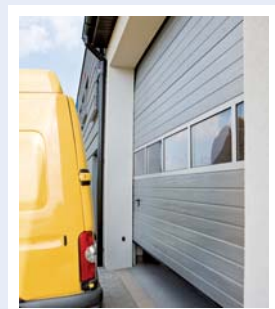

BRAMY SEGMENTOWE

MakroPro Alu INVEST, MakroPro Alu, MakroPro Alu 100



Aluminiowe bramy z paneli przeszklonych doskonale doświetlają wnętrze obiektu oraz podnoszą jego walory estetyczne



WIŚNIOWSKI



ZALETY

WIĘCEJ ŚWIATEŁA

- Przeszkłone panele bram przemysłowych WIŚNIOWSKI® rozświetlą pomieszczenie naturalnym światłem, co pozwoli na oszczędność energii elektrycznej oraz zapewni komfortowe warunki pracy.
- Przeszklenia bram segmentowych są proporcjonalne do wielkości bramy, a równomiernie rozmieszczone szprosły nadają całości harmonijnego wyglądu.
- Całkowicie przeszkłone panele aluminiowe VISUAL nie posiadają dzielących powierzchnie szprosłów, co daje jeszcze więcej jasnej przestrzeni.

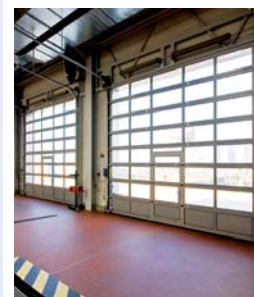

INWESTYCJA NA LATA

- Stabilna konstrukcja bram segmentowych wykonana jest z odporne-go na działanie warunków atmosferycznych aluminium. Dzięki temu skrzydło bramy w ciągu długiego okresu użytkowania nie zmieni swoich walorów estetycznych.
- Szyba No-SCRATCH pokryta specjalną powłoką zapewni wytrzymałość oraz odporność na zarysowania na długi czas.
- Najwyższa jakość materiałów w połączeniu z nowoczesnymi rozwiązaniami konstrukcyjnymi to gwarancja niezawodnego działania bram segmentowych.

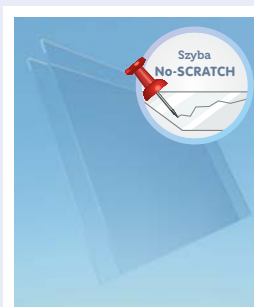

WALORY UŻYTKOWE

- Modułowa budowa bram przemysłowych pozwala na dowolność w kształtowaniu ostatecznego wyglądu bramy.
- Elementy bramy, zarówno panele aluminiowe jak i panele stalowe można ze sobą dowolnie zestawiać.
- Wymiary typowe i specjalne umożliwiają dostosowanie bramy do wymogów profesjonalnego budownictwa przemysłowego.
- Niski próg w drzwiach przejściowych to ergonomiczne rozwiązanie ułatwiające komunikację - szczególnie ważne w przypadku intensywnego użytkowania.



GALERIA KOLORÓW

- Kolor to ważny element wizerunku. WIŚNIOWSKI® oferuje szereg możliwości kolorystycznych również dla bram przemysłowych segmentowych.
- Oprócz kolorów standardowych, proponujemy zestaw barw z palety RAL.
- Szeroka paleta kolorystyczna to możliwość tworzenia indywidualnego, niepowtarzalnego charakteru obiektu.



BRAMY SEGMENTOWE – WYPOSAŻENIE

MakroPro INVEST, MakroPro Alu INVEST

OPIS TECHNICZNY

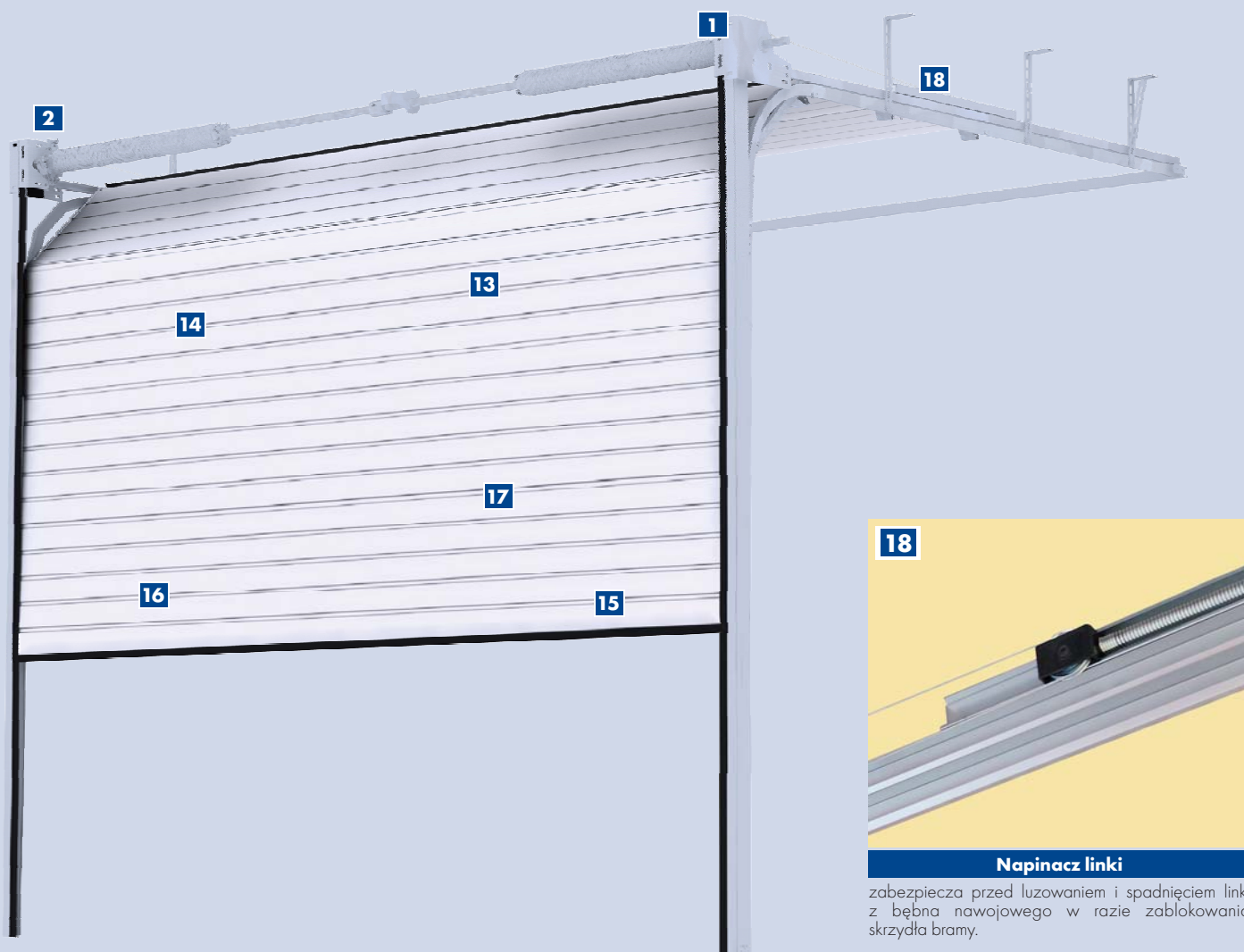

Napinacz linki

zabezpiecza przed luzowaniem i spadnięciem linki z bębna nawojowego w razie zablokowania skrzydła bramy.

INWESTYCJE BEZ KOMPROMISÓW

Bramy MakroPro INVEST i bramy MakroPro Alu INVEST powstały w oparciu o preferencje inwestorów uwzględniające najkorzystniejsze dla inwestycji rozwiązania.

Konstrukcja bram została tak opracowana by zapewnić łatwy i szybki montaż. Dzięki zastosowaniu napinacza linki w bramach z napędem zmniejsza się wymagana głębokość pomieszczenia, uzyskując jednocześnie pełne światło wjazdu.



Przekładnia łańcuchowa

służy do ręcznego otwierania bramy, wyposażona w łańcuch o długości dostosowanej do typu prowadzenia bramy.



WIŚNIEWSKI



Zabezpieczenie sprężyn

w przypadku pęknięcia sprężyny zapobiega samoczyn-
nemu opadnięciu skrzydła.



BRAMY SEGMENTOWE – WYPOSAŻENIE

MakroPro, MakroPro Alu

OPIS TECHNICZNY

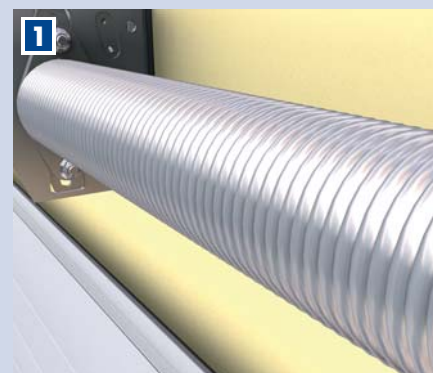
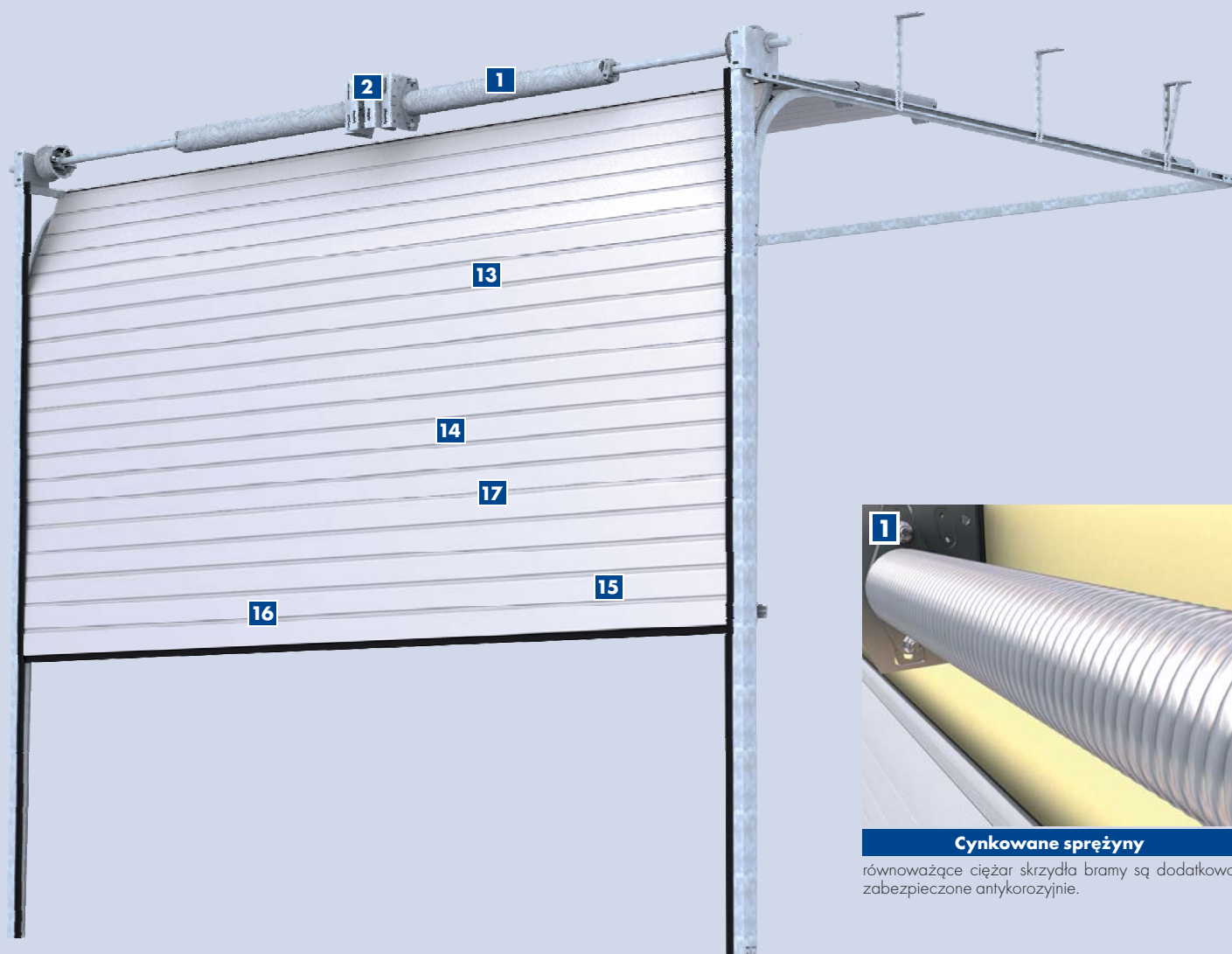

Cynkowane sprężyny

równoważące ciężar skrzydła bramy są dodatkowo zabezpieczone antykorozyjnie.

FUNKCJONALNE I SPRAWDZONE ROZWIĄZANIA

Ciężar skrzydła bram przemysłowych segmentowych **MakroPro** i **MakroPro Alu** jest idealnie zrównoważony dzięki zastosowaniu układu sprężyn skrętnych, które osadzone na ocynkowanym wale napędowym zapewniają swobodne działanie bramy.

Wygodną obsługę bram MakroPro i MakroPro Alu zapewnia wybór jednego z kilku sposobów otwierania bramy: przekładni łańcuchowej, przekładni sznurowej lub siłownika kompaktowego z kasetą sterującą „góra-stop-dół”.

Modułowa budowa sterowania umożliwia podpięcie innych urządzeń współpracujących z bramą, np. do myjni automatycznej.



Metalowy rygiel

stosowany w bramach z zamkiem, blokuje ruch skrzydła bramy za pomocą zatrzasku.

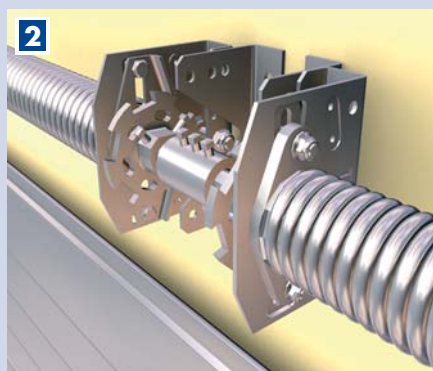

Zintegrowane zabezpieczenie

w przypadku pęknięcia sprężyny zapobiega samoczynnemu opadnięciu skrzydła.

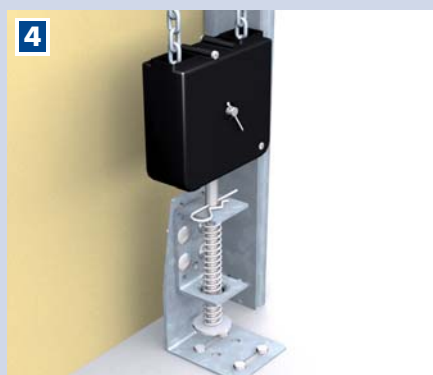

Napinacz łańcucha

stosowany wraz z przekładnią łańcuchową, wyposażony w mechanizm utrzymujący łańcuch w stałym położeniu, umożliwia łatwą obsługę i elastyczną pracę.



Przekładnia sznurowa

stosowana do ręcznego otwierania bramy o powierzchni mniejszej niż 9 m² i wysokości nie większej niż 3 m.



Przekładnia łańcuchowa

służy do ręcznego otwierania bramy, wyposażona w łańcuch o długości dostosowanej do typu prowadzenia bramy.

BRAMY SEGMENTOWE – WYPOSAŻENIE

MakroPro 100, MakroPro Alu 100

OPIS TECHNICZNY

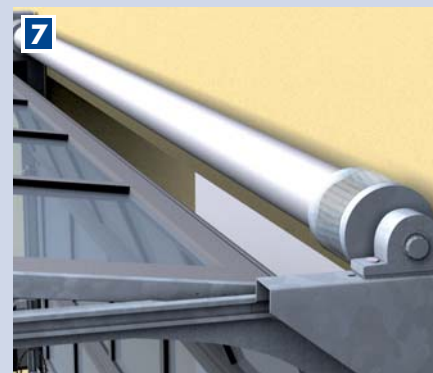
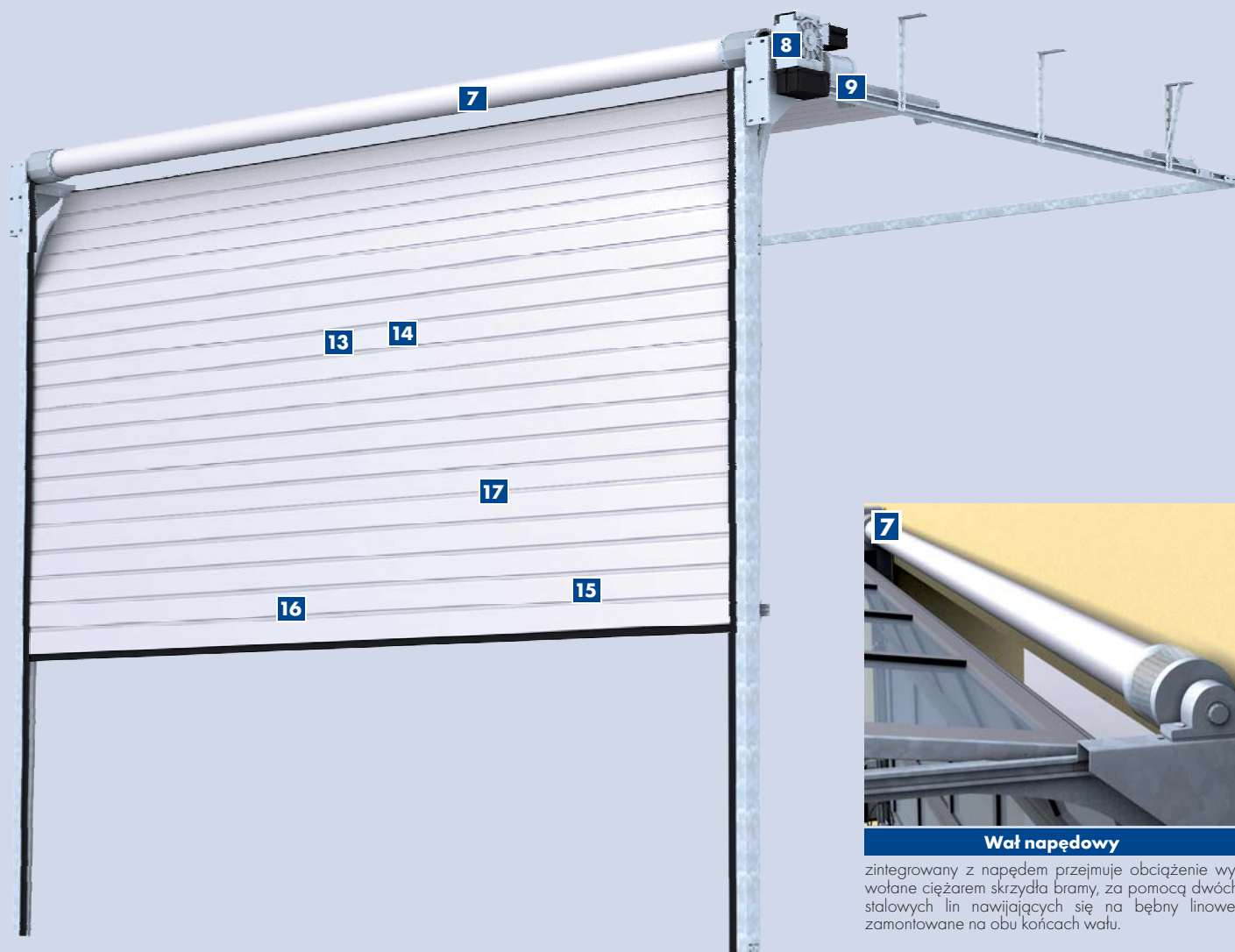

Wał napędowy

zintegrowany z napędem przejmuje obciążenie wywołane ciężarem skrzydła bramy, za pomocą dwóch stalowych lin nawijających się na bębny linowe, zamontowane na obu końcach wału.

SZYBKI MONTAŻ, ŁATWA OBSŁUGA i DŁUGOTRWĄŁE UŻYTKOWANIE

Bramy przemysłowe segmentowe **MakroPro 100** i **MakroPro Alu 100** standardowo wyposażono w specjalny trójfazowy siłownik kompaktowy zintegrowany z bramą. Takie rozwiązanie umożliwia dostosowanie bramy do indywidualnych potrzeb i wymagań hal przemysłowych i magazynów. Dzięki zastąpieniu tradycyjnych sprężyn nowoczesnym układem napędowym brama może wykonać zwiększoną liczbę cykli – powyżej 100 000. Stosowany napęd zapewnia długi okres użytkowania oraz komfort obsługi. Dodatkową zaletą bram MakroPro 100 i MakroPro Alu 100 jest szybki i łatwy montaż oraz brak dopłat do bram z innym niż standardowym typem prowadzenia.

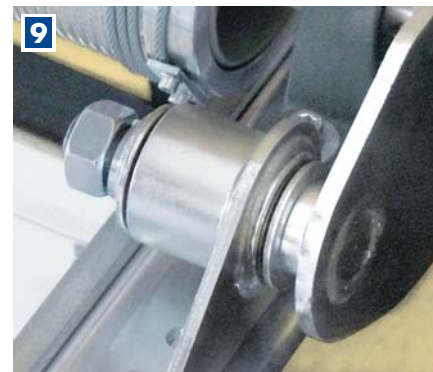

Amortyzator

stabilizuje pracę siłownika.



WIŚNIEWSKI

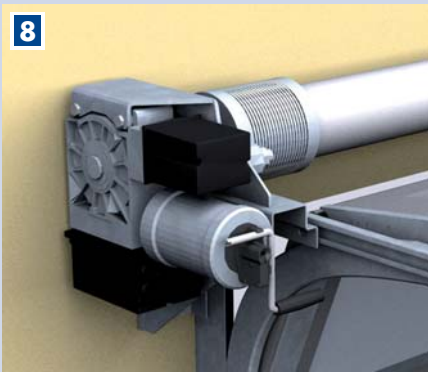

Siłownik

wyposażony jest w cichobieżną, samohamowną przekładnię ślimakową i urządzenie chwytające, które zabezpiecza przed opadnięciem bramy w przypadku zaniku energii, niezależnie od prędkości obrotowej, kierunku obrotów czy pozycji zabudowy.



BRAMY SEGMENTOWE – WYPOSAŻENIE

OPIS TECHNICZNY



Niski próg w drzwiach przejściowych

Innowacyjnym rozwiązaniem poprawiającym funkcjonalność drzwi przejściowych jest wyposażenie ich w tzw. **niski próg**. Nowy, bardziej ergonomiczny próg wykonany jest z profilu aluminiowego o wysokości **30 mm**. Konstrukcja bramy segmentowej z niskim progami zachowuje w pełni swoją stabilność.



Samozamykacz

można zamontować do drzwi przejściowych w bramie ręcznej – zalecany w bramie automatycznej.



Zamek antypaniczny

umożliwia szybkie i bezpieczne otwarcie drzwi przejściowych zamontowanych w bramie.

SOLIDNA I TRWAŁA KONSTRUKCJA

Elementy konstrukcyjne bramy wykonane są ze stali ocynkowanej (prowadnice, elementy łączące) lub z blachy stalowej ocynkowanej i powlekaną farbami poliesterowymi (panele). Skrzydło zbudowane jest z segmentów o grubości 40 [mm].

Gwarancją długotrwałego użytkowania jest wysokiej jakości panel dostępny w kilku wersjach: segment stalowy pełny **(A)**, segment stalowy z okienkami **(B)**, segment aluminiowy przeszklony **(C)**, panel aluminiowy przeszklony VISUAL **(D)**.

W segmentach zastosowano specjalny system wielowarstwowego zaginania blachy, który zapewnia stabilne mocowanie zawiasów.

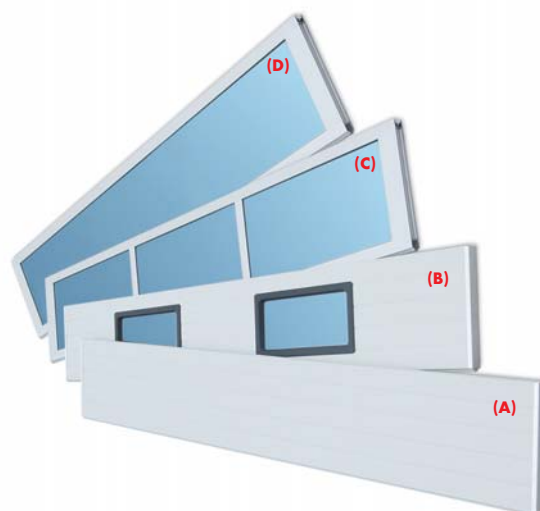

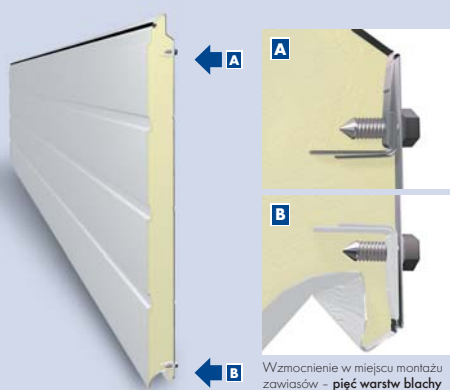

Solidna konstrukcja

unikatowy proces formowania blachy to podstawa dobrze wykonanej bramy segmentowej.



Rolki łożyskowe

zapewniają długoletnią cichą i stabilną pracę bramy.



Pojedyncza lub podwójna szyba akrylowa

to wytrzymała szyba z tworzywa sztucznego.

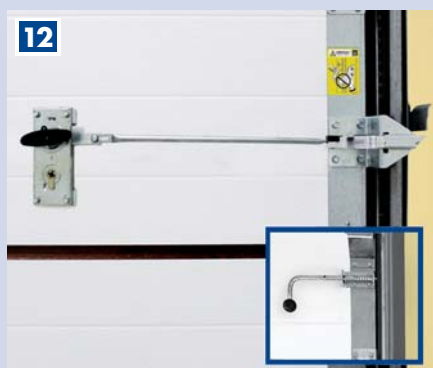

Zasuwa ręczna i zamek

to prosty i praktyczny system blokowania skrzydła bramy.



Przeszklenie panelem aluminiowym

zapewnia doświetlenie wnętrza pomieszczenia.



Panel aluminiowy wentylowany

umożliwia sprawniejszą wentylację, zwłaszcza w pomieszczeniach z wymuszonym obiegiem powietrza.



Klapa odciągu spalin

wykonana z aluminium o wewnętrznej średnicy otworu 83 [mm], umożliwia odprowadzenie spalin na zewnątrz pomieszczenia



Kratka wentylacyjna

to najprostszy sposób zapewnienia przepływu powietrza w pomieszczeniu. Montowana w dolnej części bramy.



Drzwi przejściowe

umożliwiają łatwą komunikację bez konieczności otwierania całej bramy.

BRAMY SEGMENTOWE – BEZPIECZEŃSTWO



Bezpieczne bramy WIŚNIEWSKI®

Znak CE na bramach przemysłowych segmentowych oznacza, że spełniają wymagania normy europejskiej EN 13241-1.

Bramy przemysłowe segmentowe WIŚNIEWSKI® są wytwarzane w procesie produkcji zgodnie z systemem ISO 9001 oraz obowiązującymi normami.



17

Specjalnie wyprofilowane panele

uniemożliwiają przytraśnięcie palców w miejscu ich łączenia oraz w miejscach montażu zawiasów i drzwi przejściowych zarówno od wewnątrz, jak i z zewnątrz obiektu.

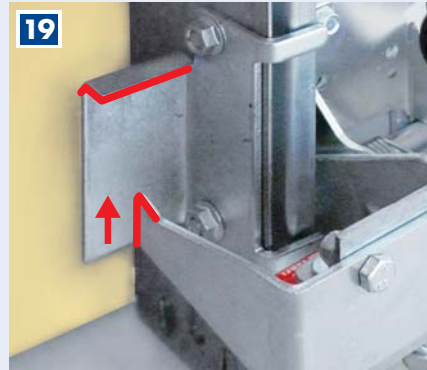

19

Zabezpieczenie przed podważeniem

zapobiega podważeniu skrzydła bramy od strony zewnętrznej pomieszczenia przez osoby postronne.



20

Zabezpieczenie w przypadku pęknięcia liny

to znajdujące się przy prowadnicy ostrze, które zapobiega opadnięciu skrzydła bramy.



21

Krawędziowa listwa bezpieczeństwa

montowana w dolnej uszczelce, powoduje zatrzymanie bramy w momencie zetknięcia z przeszkodą i cofnięcie jej do pozycji otwartej.



Ogranicznik otwarcia drzwi przejściowych

ogranicza kąt otwarcia drzwi przejściowych chroniąc płaszczyznę bramy przed uszkodzeniem w czasie niekontrolowanego otwarcia drzwi.



Czujnik otwarcia drzwi przejściowych

blokuje możliwość uruchomienia napędu bramy gdy drzwi są otwarte lub niedomknięte.

BEZPIECZEŃSTWO i KOMFORT W STANDARDZIE

W czasie użytkowania bramy najważniejsze jest bezpieczeństwo – bramy WIŚNIOWSKI® to najwyższe jego standardy. Zastosowaliśmy szereg zabezpieczeń, które oprócz bezpieczeństwa zapewniają 100 % komfortu w trakcie pracy bramy oraz w stanie jej spoczynku.

Wszystkie elementy bram przemysłowych WIŚNIOWSKI® są zaprojektowane i opracowane przez zespół doświadczonych specjalistów.

Każdy element poddawany jest szczegółowym testom bezpieczeństwa oraz próbom wytrzymałościowym.

Daje to gwarancję produktu na najwyższym, światowym poziomie.



Fotokomórki wyprzedzające

montowane w bramach z napędem w wersji Automatik wyposażonych w drzwi przejściowe z niskim progiem.

BRAMY SEGMENTOWE – WZORY



**Wysoka jakość i estetyka bram segmentowych WIŚNIOWSKI®
to rozwiązanie dla wymagających**



WZORY BRAM

Przetłoczenia Bram Przemysłowych Segmentowych

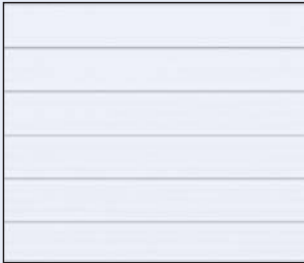

Brama przemysłowa segmentowa z paneli bez przetłoczeń



Brama przemysłowa segmentowa z przetłoczeniami niskimi

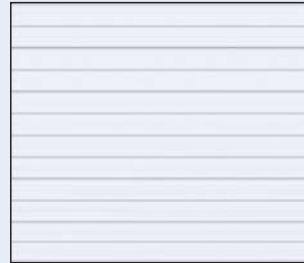

Brama przemysłowa segmentowa z paneli z przetłoczeniami wysokimi



Brama przemysłowa segmentowa z paneli V-profilowanych

Przykłady przeszkleń i wykonania



Brama przemysłowa segmentowa z okienkami

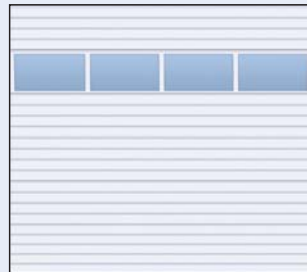

Brama przemysłowa segmentowa z aluminiowym panelem przeszklonym

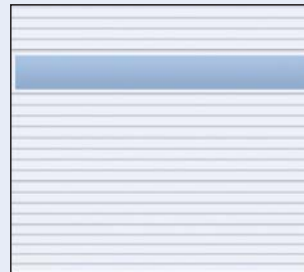

Brama przemysłowa segmentowa z aluminiowym panelem przeszklonym bez szprosów

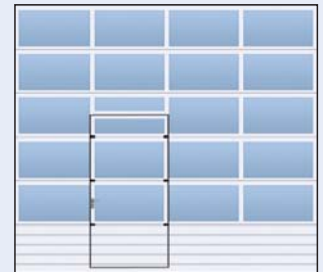

Brama przemysłowa segmentowa aluminiowa z dolnym panelem stalowym z drzwiami przejściowymi

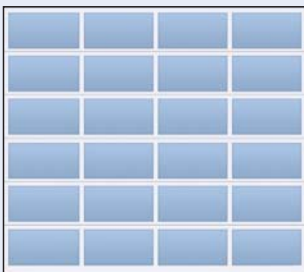

Brama przemysłowa segmentowa aluminiowa



Brama przemysłowa segmentowa aluminiowa z przeszkleniami VISUAL

DRZWI BOCZNE I PRZEJŚCIOWE

Przy częstym korzystaniu z bramy, praktycznym rozwiązaniem mogą okazać się **drzwi przejściowe** montowane w bramie. Czujnik otwarcia drzwi przejściowych gwarantuje, że automatyczne otwieranie bramy jest możliwe tylko przy zamkniętych drzwiach. Drzwi przejściowe można wyposażać w samozamykacz. W przypadku odpowiedniej ilości miejsca obok bramy można zamówić **drzwi boczne** dopasowane wzorem i kolorem do bramy.



BRAMY SEGMENTOWE - TYPY PROWADZEŃ



**Wiele możliwości dopasowanych
do indywidualnych potrzeb**



TYPY PROWADZENIA

Zestawienie typów prowadzenia
Bram Przemysłowych Segmentowych

- △ - MakroPro INVEST, MakroPro Alu INVEST
- - MakroPro, MakroPro Alu
- - MakroPro 100, MakroPro Alu 100

<p>STL △ ○ □</p> <p>Prowadzenie standardowe</p>	<p>LH ○</p> <p>Prowadzenie niskie</p>	<p>LHP △</p> <p>Prowadzenie niskie proste</p>	<p>LHPZ △</p> <p>Prowadzenie niskie do garaży zbiorczych</p>
<p>HL ○ □</p> <p>Prowadzenie wysokie</p>	<p>HLO ○</p> <p>Prowadzenie wysokie z obniżonym wałem rekomendowane do doków przeładunkowych</p>	<p>VL ○ □</p> <p>Prowadzenie pionowe</p>	<p>VLO ○</p> <p>Prowadzenie pionowe z obniżonym wałem</p>
<p>STLK ○ □</p> <p>Prowadzenie standardowe pod kątem</p>	<p>HLK ○ □</p> <p>Prowadzenie wysokie pod kątem</p>		

Bramy segmentowe WIŚNIEWSKI® można zamontować w budynkach nowych jak i modernizowanych. Zastosowanie odpowiedniego prowadzenia umożliwi dopasowanie bramy do wymagań budynku. W zależności od warunków zabudowy dostępne są różne typy prowadzeń.

BRAMY SEGMENTOWE - KOLORY



**Wybór dowolnego koloru z palety RAL
to nieograniczone możliwości aranżacji**



ZESTAWIENIE KOLORÓW

Standardowe kolory
Bram Przemysłowych Segmentowych



Żółty, RAL 1021



Czerwony, RAL 3000



Niebieski, RAL 5010



Zielony, RAL 6002



Grafitowy, RAL 7016



Popielaty, RAL 7032



Brązowy, RAL 8014



Srebrny, RAL 9006



Ciemnoszary, RAL 9007

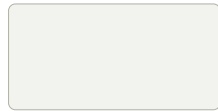

Biały, RAL 9016

Bramę przemysłową segmentową można pomalować na dowolny kolor z palety RAL

Bramy segmentowe WIŚNIEWSKI®, dostępne są w szerokiej gamie kolorystycznej. Dajemy możliwość dopasowania bramy do indywidualnego charakteru oraz potrzeb tak, aby nie była ona tylko zamknięciem obiektu, ale jego integralną częścią, idealnie dopasowaną do kolorów firmowych, elewacji czy otoczenia.



lub wykonać w jednym z kolorów specjalnych:

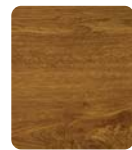

Złoty dąb, 2178001



Orzech, 2178007



Mahoń, 2097013



Dąb antyczny, 3211006-148



Oregon, 1192001-167

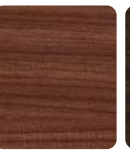

Macore, 3162002-167



Ciemny dąb, 2052098-167



Dąb bagienny, 3167004-167



Tabasco, 2222004-195



Letnia wiśnia, 3214009-195



Winchester, 49240 XA



Siena rosso, 49233 PR



Siena nocte, 49237 PN



Sapeli, 2065021-167

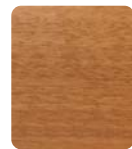

Siena PL, 49254-015



Dark Green, 612505-167



Cream White, 137905-167



Anthracite Grey, 701605-167



Silbergrau, F436-5049



Metbrush silver, F436-1002



AnTEAK, 3241002-195



Antracyt



"Weiss", 915205-168



"Mahoń (black cherry)", 3202001-167

W miejscach mocno nasłonecznionych nie zaleca się stosowania bram w kolorach ciemnych. Kolory oraz stopnie połysku zaprezentowane w materiale powinny być traktowane wyłącznie poglądowno.

BRAMY ROLETOWE BR-100



**W bramach roletowych WIŚNIEWSKI®
komfort staje się standardem**



ZALETY

KOMFORT W STANDARDZIE

- W pełni zintegrowana automatyka ułatwia obsługę oraz usprawnia pracę personelu.
- Wyposażone w uszczelkę prowadnicę oraz siłownik o niskiej emisji hałasu zapewniają cichą pracę bramy.
- Profile przeszklone doświetlają wnętrze, a profile wentylowane umożliwiają wymianę powietrza.



DBAŁOŚĆ O SZCZEGÓŁY

- Aluminiowe profile bramy roletowej wykonane są ze szczególną dokładnością i dbałością o detale.
- Wysokiej jakości uszczelki szczotkowe montowane na obwodzie bramy, zabezpieczają przed kurzem, wilgocią, chronią przed zimnem i hałasem.
- Dolny profil bramy zakończony jest mrozoodporną uszczelką, która chroni przed zabrudzeniami i niweluje drobne nierówności posadzki.



OSZCZĘDNOŚĆ MIEJSCA

- Idealne rozwiązanie do obiektów, gdzie ważna jest oszczędność miejsca lub tam, gdzie nie ma możliwości zamocowania prowadnic podsufitowych.
- Kurtyna bramy po nawinięciu na wał zajmuje niewiele miejsca tuż za nadprożem. Dzięki temu uzyskuje się wolną przestrzeń pod stropem oraz po bokach.



WYBÓR NA LATA

- Wszystkie elementy kurtyny bramy wykonane są z aluminium – materiału, którego parametry techniczne oraz odporność na warunki atmosferyczne stanowią zalety nieporównywalne z innymi materiałami.
- Ruchomy wał w bramie roletowej w trakcie nawijania kurtyny zmienia swoje położenie względem ściany nadproża, zapewniając w ten sposób utrzymanie kurtyny w linii pionowej.
- Aretki utrzymując dystans pomiędzy profilami podczas zwijania kurtyny sprawiają, że profile nie rysują się.

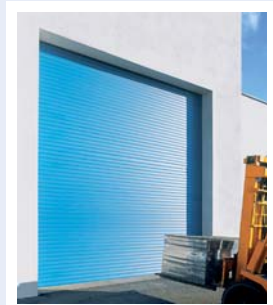

BRAMY ROLETOWE – WYPOSAŻENIE

OPIS TECHNICZNY

Brama roletowa – automatyka

Komfortową obsługę zapewnia wyposażenie bramy w napęd. Brama roletowa posiada napęd elektryczny w pakiecie.

Sterowanie odbywa się za pomocą kasety sterującej, wyłącznika kluczykowego lub zdalnego sterowania pilotem.

W przypadku braku zasilania bramę można otworzyć ręcznie za pomocą korby lub przekładni łańcuchowej awaryjnego otwierania zamontowanej na silniku.

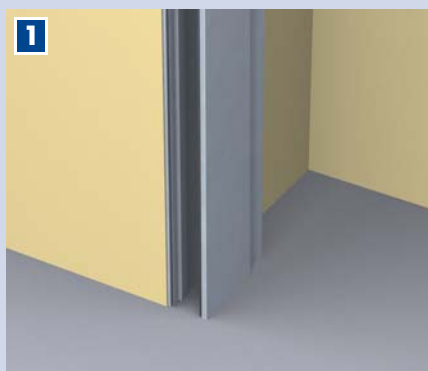
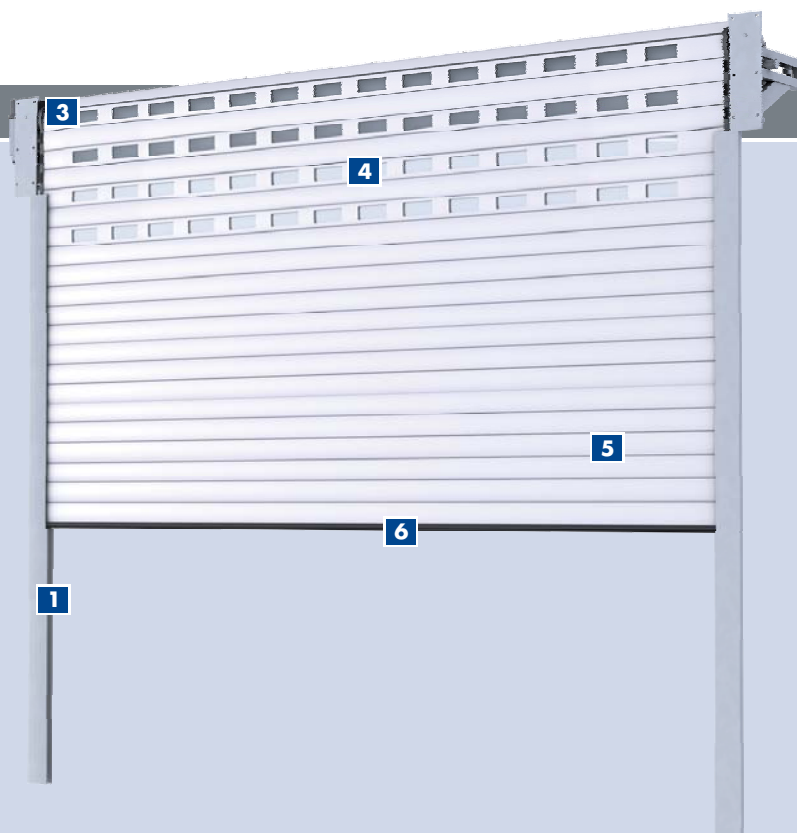

Prowadnice aluminiowe

montowane wewnątrz pomieszczenia wzdłuż bocznych krawędzi otworu, wyposażone w uszczelki szczotkowe i ślizgi.

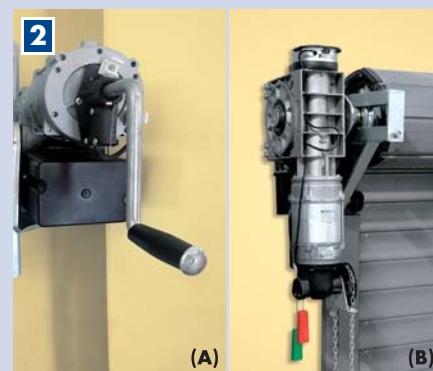

Awaryjne otwieranie bramy

w przypadku zaniku prądu bramę można otworzyć ręcznie przy użyciu korby (A) lub przekładni łańcuchowej do awaryjnego otwierania montowanej na silniku (B).

BEZPIECZEŃSTWO OBSŁUGI i UŻYTKOWANIA

Stabilna konstrukcja, wykorzystanie najwyższej klasy materiałów, wysoka jakość wykonania oraz szereg zabezpieczeń, zapewnia bezpieczne i komfortowe użytkowanie bram przemysłowych roletowych WIŚNIEWSKI®.

Bramy z napędem standardowo wyposażone są w krawędziową listwę bezpieczeństwa.

Dzięki temu bramy przemysłowe roletowe WIŚNIEWSKI® spełniają najwyższy standard bezpieczeństwa.

Sterownik bramy roletowej WIŚNIEWSKI® można zaprogramować tak, aby brama została zamknięta automatycznie po określonym czasie.



Krawędziowa listwa bezpieczeństwa

montowana w dolnej uszczelce, powoduje zatrzymanie bramy w momencie zetknięcia z przeszkodą i cofnięcie jej do pozycji otwartej.



WIŚNIOWSKI

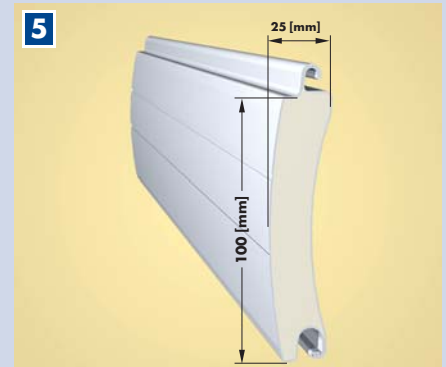
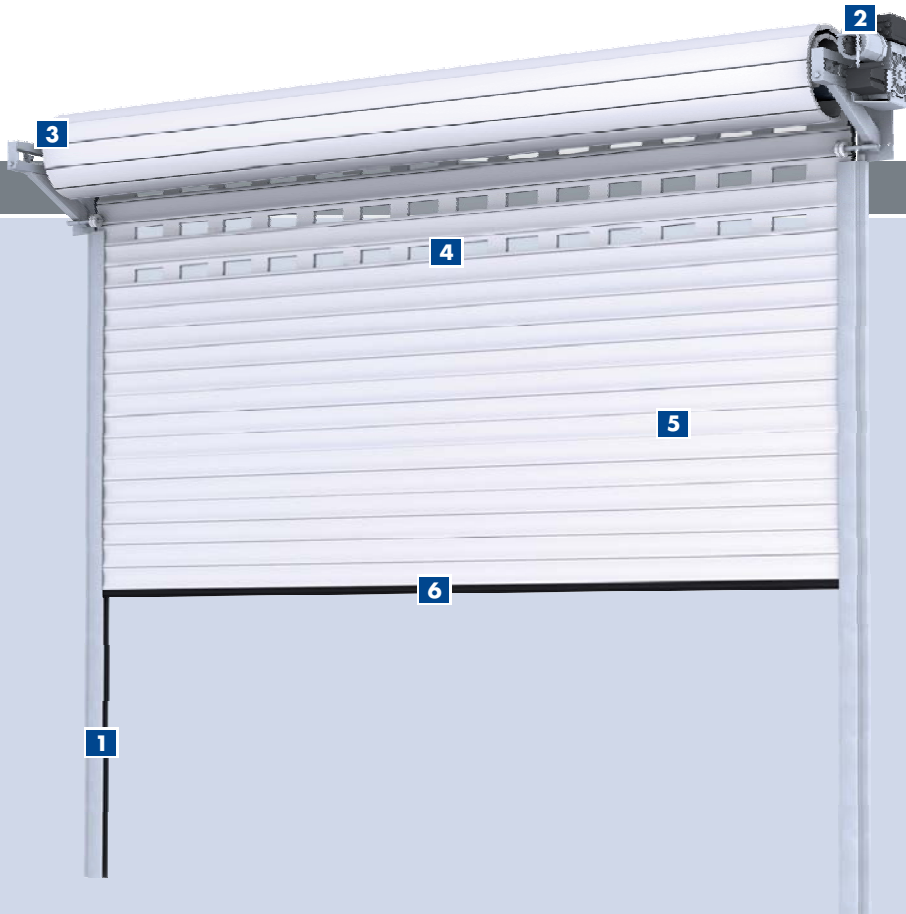

Profil AW 100

lekki aluminiowy profil, wypełniony jest bezfreonową pianką poliuretanową.



Aretki

zapewniają dystans między profilami podczas zwijania kurtyny bramy, dzięki czemu praca bramy jest cicha, a żywotność profili znacznie się wydłuża.



Profil aluminiowy przeszkłony

to dodatkowe doświetlenie pomieszczenia. Przeszklenia rozmieszczone na całej szerokości profilu harmonizują z wyglądem bramy.



Profil wentylowany

z blachy perforowanej to dodatkowa wentylacja pomieszczenia.





O ostatecznym wyglądzie bramy decyduje jej kolor, kształt, wymiary i wyposażenie, które są indywidualnie uzgadniane

**WZORY BRAM****Funkcjonalność to
Brama Przemysłowa Roletowa BR-100**

Dzięki zwartej budowie można ją zamontować niemal w każdym pomieszczeniu. W jej pobliżu mogą pracować inne urządzenia, np.: suwnica, podnośnik. Bramy montowane są bezpośrednio za otworem, nie zajmują miejsca przed wjazdem, jak również w pomieszczeniu, a do ich zamontowania potrzebne jest nadproże o wysokości min. 540 [mm].



Brama BR-100

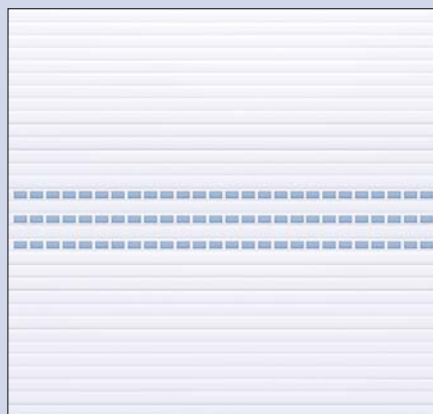

Brama BR-100 (przykład przeszkleń)

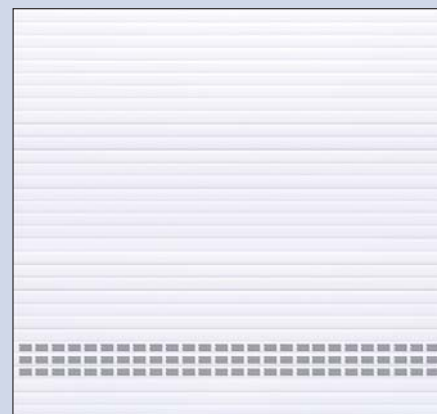

Brama BR-100 z profilem wentylowanym



Drzwi z profili AW 100

Drzwi z profili AW 100
z profilem przeszklonym**Profil przeszklony lub wentylowany**

Aby doświetlić ciemne pomieszczenie warto pomyśleć o bramie z profilami przeszklonymi.

Takie rozwiązanie pozwoli zaoszczędzić energię elektryczną. Dzięki profilom przeszklonym można również kontrolować teren przed bramą bez konieczności jej otwierania. Możliwość zamontowania przeszklenia podnosi dodatkowo estetykę bramy.

Przepływ powietrza w pomieszczeniu zapewnia utrzymanie odpowiedniej wilgotności.

Profile wentylowane, które montowane są w taki sam sposób jak przeszklenia, to naturalna wentylacja, która umożliwia wymianę powietrza wewnątrz pomieszczenia.

Drzwi aluminiowe

Drzwi aluminiowe można dopasować do każdej bramy roletowej w identycznym wzorze, kolorze i wypełnieniu. Dostępne są z przeszkleniem tego samego typu co brama.

ZESTAWIENIE KOLORÓW

Niebieski, RAL 5010



Jasnoniebieski, RAL 5012



Popielaty, RAL 7012



Ciemnobrązowy, RAL 8019



Srebrny, RAL 9006



Srebrny, RAL 9007

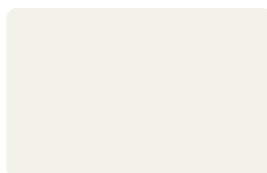

Biały, RAL 9010

BRAMY PODWIESZANE PRZESUWNE



Bramy podwieszane przesuwne WIŚNIEWSKI®
– proste i ekonomiczne rozwiązanie



ZALETY

EKSPERT W TRUDNYCH SYTUACJACH

- Bramy podwieszane przesuwne WIŚNIOWSKI® nie stanowią dodatkowego obciążenia dachu i znakomicie nadają się do obiektów, w których ze względu na niewielkie nadproże nie można stosować bram segmentowych i roletowych. W przypadku braku nadproża istnieje możliwość montażu bram do sufitu.
- Bramy podwieszane przesuwne umożliwiają zamykanie otworów o dużej szerokości, a prosta konstrukcja czyni je uniwersalnym rozwiązaniem sprawdzającym się nawet w ekstremalnych warunkach.
- Wykończeniem bramy jest system elementów uszczelniających, które przylegając do skrzydeł, ścian i posadzki zwiększają izolacyjność bramy.



EKONOMICZNE ROZWIĄZANIE

- Brama podwieszana przesuwna to sprawdzone rozwiązanie zamknięcia pomieszczeń gospodarczych, hal przemysłowych, magazynów.
- Składa się zaledwie z kilku części, co ma wpływ nie tylko na jej funkcjonalność ale i na cenę.
- Zredukowana do minimum ilość elementów, to rozwiązanie, które zapewni nieskomplikowany montaż, ułatwi swobodne i bezawaryjne użytkowanie bramy oraz jej konserwację.



INDYWIDUALNE DOPASOWANIE

- Bramy podwieszane przesuwne mogą być wykonane w wersji jedno-skrzydłowej lub dwuskrzydłowej (rozsuwanej na obie strony), o symetrycznym lub asymetrycznym podziale skrzydeł.
- Bramę podwieszaną można zamówić z przeszkleniami, kratką wentylacyjną oraz z drzwiami przejściowymi.
- Można je zamontować na zewnątrz lub wewnątrz budynku – jako przegroda oddzielająca dwa pomieszczenia.



TRWAŁA I BEZPIECZNA KONSTRUKCJA

- Niezawodna konstrukcja skrzydła wykonana jest z kształtowników stalowych ocynkowanych, co gwarantuje długie użytkowanie.
- Wypełnienie stanowi blacha stalowa profilowana – trapez T-10, powlekana farbą poliestrową. Wypełnienie zamocowane jest w układzie pionowym lub poziomym.
- Dla większego bezpieczeństwa, oba skrzydła bramy (czynne i bierne) ryglowane są dwupunktowo i zabezpieczone zamkiem patentowym.



BRAMY PODWIESZANE PRZESUWNE – WYPOSAŻENIE

OPIS TECHNICZNY

Jakość potwierdzona certyfikatem

Proces produkcji bram podwieszanych przesuwnych WIŚNIEWSKI® jest cały czas kontrolowany dla pełnego bezpieczeństwa. Produkcja odbywa się zgodnie z Systemem Zarządzania Jakością ISO 9001.

Bramy spełniają wszystkie wymagania normy europejskiej EN 13241-1.

Gwarancją atrakcyjnej ceny bram podwieszanych przesuwnych WIŚNIEWSKI® jest zastosowanie prostych i sprawdzonych rozwiązań konstrukcyjnych.

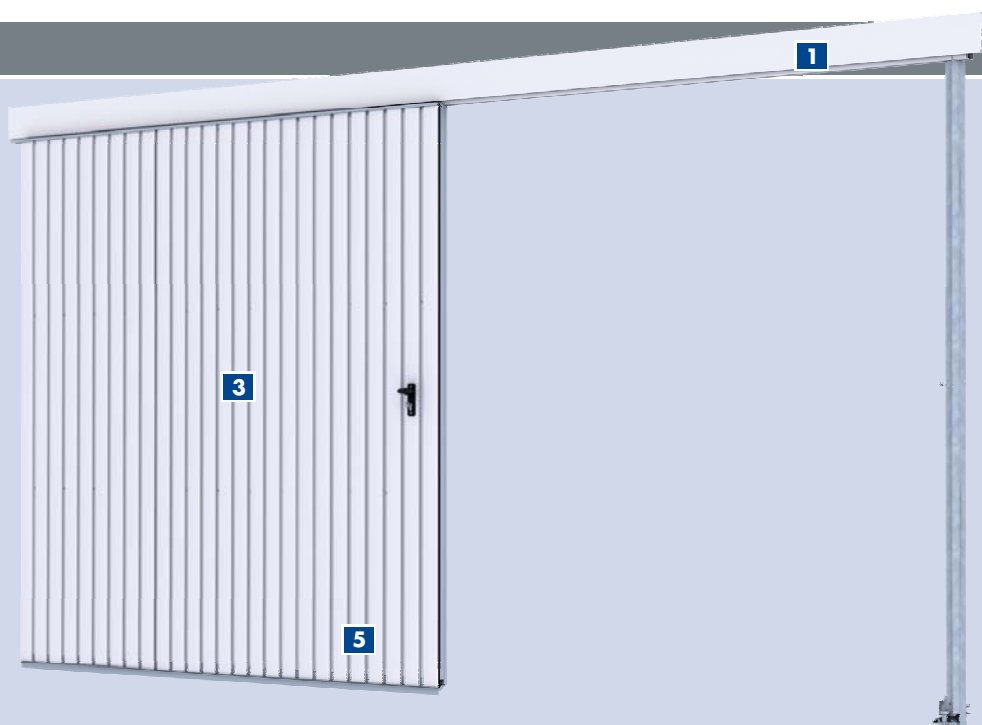

Ośłona szyny jezdnej

to walory estetyczne oraz ochrona szyny przed działaniem opadów atmosferycznych.



Rollki łożyskowe

zapewniają długoletnią i cichą pracę.

PROSTA KONSTRUKCJA – WIELE MOŻLIWOŚCI

Bramy przesuwne podwieszane produkowane są w szerokiej ofercie wymiarów i należą do najbardziej ekonomicznych rozwiązań.

W razie konieczności doświetlenia wnętrza zamkniętego bramą podwieszaną przesuwą istnieje możliwość zastosowania okienek z podwójnej szyby akrylowej. Poziomy lub pionowy układ przeszkleń pozwoli na dopasowanie bramy do wyglądu obiektu.



Połączenia skręcane

elementów prowadzących ułatwiają regulację bramy.



WIŚNIEWSKI

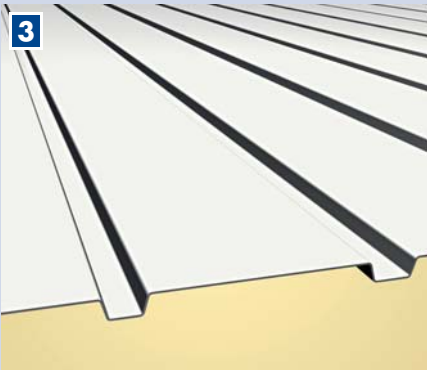
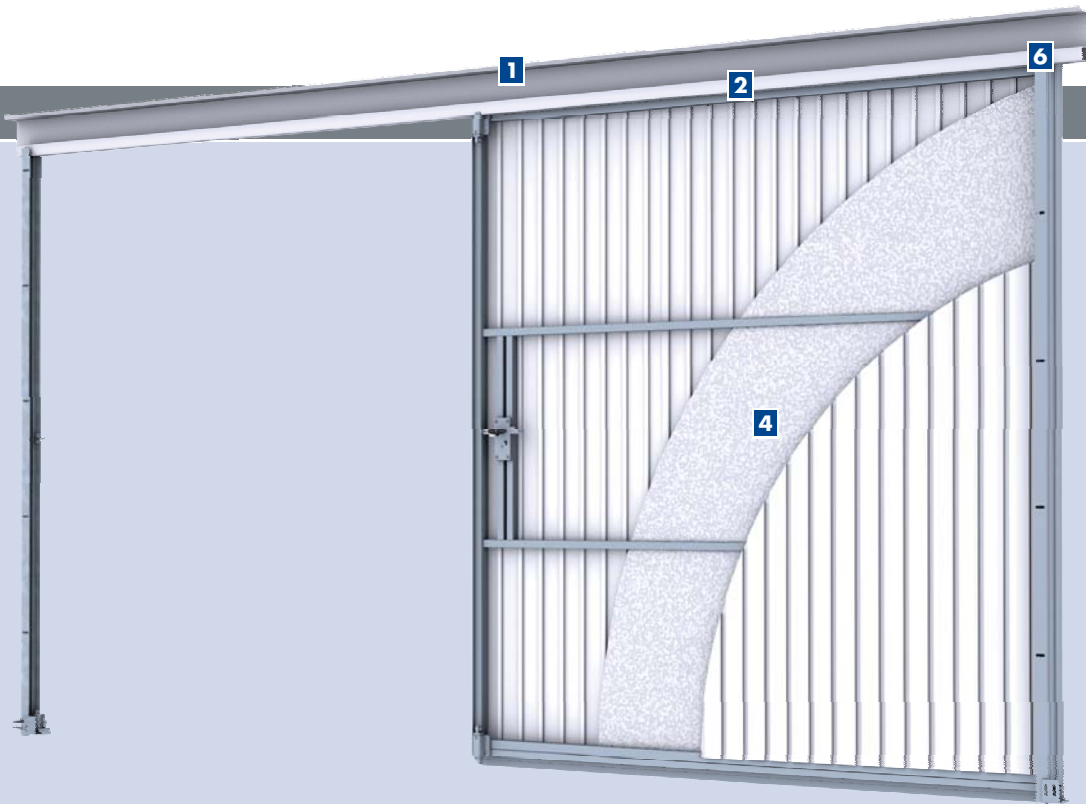

Poszycie bramy

wykonane jest z blachy stalowej profilowanej w kształcie trapezu T-10, co zapewnia odpowiednią sztywność poszycia.

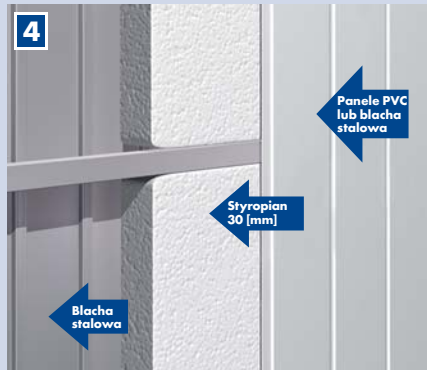

Bramę w wersji z ociepleniem

można zamówić w celu poprawy izolacyjności cieplnej obiektu.



Kratka wentylacyjna

montowana w dolnej części bramy, zapewnia utrzymanie przepływu powietrza w pomieszczeniu.



BRAMY PODWIESZANE PRZESUWNE – WZORY I KOLORY



**Bramy podwieszane przesuwne WIŚNIEWSKI®
– sprawdzona technologia oraz prosty montaż**



WZORY BRAM

Maksymalną funkcjonalność zapewni **Brama Podwieszana Przesuwna**

Dostępna jest w wersji jedno lub dwuskrzydłowej, w pionowym lub poziomym układzie wypełnienia blachą trapezową T-10. Można ją docieplić, zamontować drzwi przejściowe, przeszklenia lub kratki wentylacyjne.



Brama podwieszana przesuwna wypełniona blachą T-10, układ wypełnienia pionowy, brama z symetrycznym podziałem skrzydeł



Brama przesuwna podwieszana jednoskrzydłowa wypełniona blachą T-10, układ wypełnienia pionowy

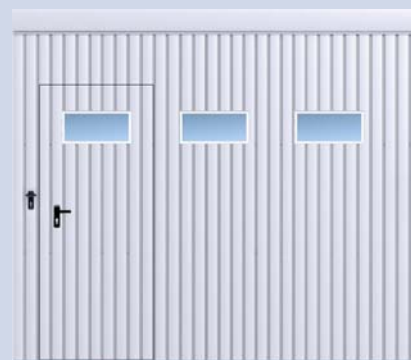

Brama przesuwna podwieszana jednoskrzydłowa wypełniona blachą T-10, układ wypełnienia pionowy, brama z drzwiami przejściowymi oraz z okienkami w układzie poziomym



Brama przesuwna podwieszana dwuskrzydłowa wypełniona blachą T-10, układ wypełnienia pionowy, brama z okienkami w układzie pionowym oraz z kratką wentylacyjną



Brama przesuwna podwieszana dwuskrzydłowa wypełniona blachą T-10, układ wypełnienia poziomy



Drzwi stalowe wypełnione blachą trapezową T-10, układ wypełnienia pionowy

Drzwi stalowe można dopasować do każdej bramy podwieszanej przesuwnej w identycznym wzorze (układ wypełnienia: pionowy oraz poziomy) i kolorze. Dostępne są z kratką wentylacyjną lub bez oraz z przeszkleniem tego samego typu co brama.

ZESTAWIENIE KOLORÓW



Zielony, RAL 6005



Grafitowy, RAL 7016



Jasnoszary, RAL 7035

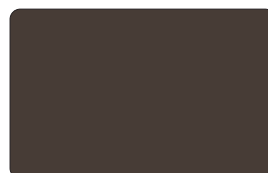

Brązowy, RAL 8014



Ciemnobrązowy, RAL 8017



Srebrny, RAL 9006



Biały, RAL 9016

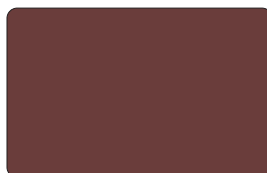

Bordo, BTX 2701



Dobór odpowiedniego napędu zapewni niezawodną pracę bram przemysłowych WIŚNIEWSKI®



WIŚNIOWSKI

Elektromat SE Totmann + centrala sterująca WS-900



- wyłącznik krańcowy mechaniczny dostępny z poziomym napędem,
- zasilanie 3x400 [V],
- przełącznik trójfunkcyjny: góra (z podtrzymaniem impulsu) - stop - dół (bez podtrzymania impulsu),
- centrala sterująca WS-900,
- brak możliwości rozbudowy,
- samohamowna przekładnia redukująca prędkość z obudową z aluminiowego odlewu ciśnieniowego,
- przekładnia łańcuchowa napędu do awaryjnego otwierania z łańcuchem o długości dostosowanej do typu prowadzenia bramy,
- zabezpieczenie termiczne w uzwojeniu napędu,
- sterowanie stycznikowe przełącznikiem trójfunkcyjnym: góra - stop - dół,
- napęd w wersji IP 54 oraz IP 65,
- napęd w wersji ED 60%.

Elektromat SE Automatik + centrala sterująca TS-970



- wyłącznik krańcowy elektroniczny dostępny z poziomu centrali,
- zasilanie 3x400 [V],
- centrala sterująca TS-970: góra - stop - dół (z podtrzymaniem impulsu),
- czujniki krawędziowej listwy bezpieczeństwa,
- możliwość rozbudowy,
- samohamowna przekładnia redukująca prędkość z obudową z aluminiowego odlewu ciśnieniowego,
- przekładnia łańcuchowa napędu do awaryjnego otwierania, z łańcuchem o długości dostosowanej do typu prowadzenia bramy,
- zabezpieczenie termiczne w uzwojeniu napędu,
- sterowanie automatyczne ze zintegrowanym przełącznikiem przyciskowym góra - stop - dół,
- wbudowana funkcja automatycznego zamykania,
- cyfrowy wyświetlacz do ustawiania dostępnych funkcji,
- licznik cykli pracy,
- napęd w wersji IP 54 oraz IP 65,
- napęd w wersji ED 60% oraz ED 100%.

Elektromat SE Automatik S + centrala sterująca TS-981



- wyłącznik krańcowy elektroniczny dostępny z poziomu centrali,
- zasilanie 3x400 [V],
- centrala sterująca TS-981: góra - stop - dół (z podtrzymaniem impulsu),
- czujniki krawędziowej listwy bezpieczeństwa,
- możliwość rozbudowy oraz możliwość sterowania ruchem wahadłowym pojazdów za pomocą sygnalizatorów świetlnych,
- możliwość sterowania sygnalizacją świetlną,
- samohamowna przekładnia redukująca prędkość z obudową z aluminiowego odlewu ciśnieniowego,
- przekładnia łańcuchowa napędu do awaryjnego otwierania, z łańcuchem o długości dostosowanej do typu prowadzenia bramy,
- zabezpieczenie termiczne w uzwojeniu napędu,
- sterowanie automatyczne ze zintegrowanym przełącznikiem przyciskowym góra - stop - dół,
- wbudowana funkcja automatycznego zamykania,
- cyfrowy wyświetlacz do ustawiania dostępnych funkcji,
- licznik cykli pracy,
- możliwość sterowania poprzez instalację oddymiającą,
- funkcja słuzy,
- napęd w wersji IP 54 oraz IP 65,
- napęd w wersji ED 60% oraz ED 100%.

Zamek szyfrowy



wewnętrzny

zewnętrzny

Uruchamia bramę za pomocą indywidualnego kodu dostępu. Możliwość zamontowania na zewnątrz lub wewnątrz pomieszczenia.

Czytnik kart zbliżeniowych



Umożliwia sterowanie za pomocą kart lub breloków zbliżeniowych. Wystarczy zbliżyć kartę/brelok do czytnika, by uruchomić napęd bramy.

Lampa sygnalizacyjna



Pełni funkcję ostrzegawczą. Pomarańczowe, migające światło informuje o pracy bramy.

Sygnalizator świetlny



Pomaga w prawidłowej organizacji ruchu w obrębie bramy. W komplecie dwie lampy: zielona i czerwona informujące o otwarciu lub zamknięciu bramy.

Wyłącznik kluczkowy zewnętrzny



Wyłącznik umożliwia uruchomienie bramy za pomocą kluczyka. Polecany tam, gdzie dostęp do bramy powinien być kontrolowany.

BRAMY PRZEMYSŁOWE – AUTOMATYKA

Mikrofalowy detektor ruchu



Detektor umożliwia automatyczne otwieranie bramy gdy przed wjazdem pojawi się samochód lub osoba.

Odbiornik radiowy



Umożliwia wygodne sterowanie bramą za pomocą nadajnika (pilota).

eL3Q - 64 nadajniki
eL20Q - 18 nadajników
eL4000 - 4000 nadajników

Nadajnik



Nadajnik czterokanałowy

Współpracuje z odbiornikiem radiowym i umożliwia sterowanie napędem drogą radiową. Przy pomocy jednego pilota można otworzyć, aż cztery różne bramy.

Fotokomórki



Jeżeli w świetle przejazdu pojawi się przeszkoda, następuje przerwanie strumienia podczerwieni, brama zatrzymuje się i powraca do pozycji otwartej.

Elektromat SE Totmann 230

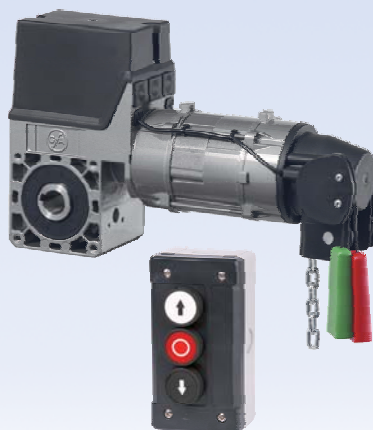

- wyłącznik krańcowy mechaniczny dostępny z poziomu napędu,
- zasilanie 1x230 [V],
- przełącznik trójfunkcyjny: góra - (z podtrzymaniem impulsu) - stop - dół (bez podtrzymania impulsu),
- brak możliwości rozbudowy,
- samohamowna przekładnia redukująca prędkość z obudową z PCV,
- przekładnia łańcuchowa napędu do awaryjnego otwierania, z łańcuchem o długości dostosowanej do typu prowadzenia bramy,
- zabezpieczenie termiczne w uzwojeniu napędu,
- przełącznik trójfunkcyjny: góra - stop - dół,
- napęd w wersji IP 54.
- napęd w wersji ED 40%.

Elektromat SE Automatik 230

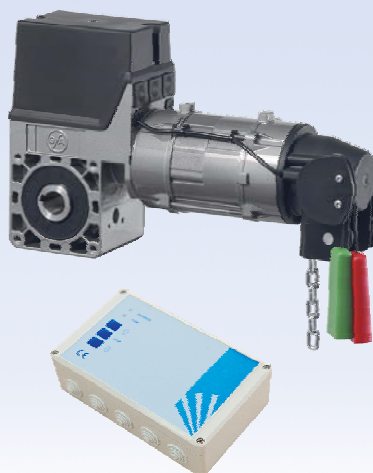

- wyłącznik krańcowy mechaniczny dostępny z poziomu napędu
- zasilanie 1x230 [V],
- centrala sterująca T-720: góra - stop - dół (z podtrzymaniem impulsu),
- czujniki krawędziowej listwy bezpieczeństwa,
- możliwość rozbudowy,
- samohamowna przekładnia redukująca prędkość z obudową z PCV,
- przekładnia łańcuchowa napędu do awaryjnego otwierania, z łańcuchem o długości dostosowanej do typu prowadzenia bramy,
- zabezpieczenie termiczne w uzwojeniu napędu,
- test urządzenia zabezp. przed każdym uruchomieniem,
- napęd w wersji IP 54.
- napęd w wersji ED 40%.

Elektromat SE Automatik DU + centrala sterująca TS-970

NAPĘD O ZWIĘKSZONEJ PRĘDKOŚCI OTWIERANIA DO OBIEKTÓW np.: POLICJI, STRAŻY POŻARNEJ



- wyłącznik krańcowy elektroniczny dostępny z poziomu centrali,
- zasilanie 3x400 [V],
- centrala sterująca TS-970 lub TS-981: góra - stop - dół (z podtrzymaniem impulsu),
- czujniki krawędziowej listwy bezpieczeństwa,
- regulacja prędkości obrotowej otwierania i zamykania,
- łagodny start i zatrzymanie,
- automatyczne dostosowanie momentu przyspieszenia i hamowania,
- możliwość rozbudowy,
- samohamowna przekładnia redukująca prędkość z obudową z aluminiowego odlewu ciśnieniowego,
- przekładnia łańcuchowa napędu do awaryjnego otwierania, z łańcuchem o długości dostosowanej do typu prowadzenia bramy,
- zabezpieczenie termiczne w uzwojeniu napędu,
- sterowanie automatyczne ze zintegrowanym przełącznikiem przyciskowym góra - stop - dół,
- wbudowana funkcja automatycznego zamykania,
- cyfrowy wyświetlacz do ustawiania dostępnych funkcji,
- licznik cykli pracy,
- napęd w wersji IP 54 oraz IP 65.
- napęd w wersji ED 60%.



Elektromat SI Totmann + centrala sterująca WS-900

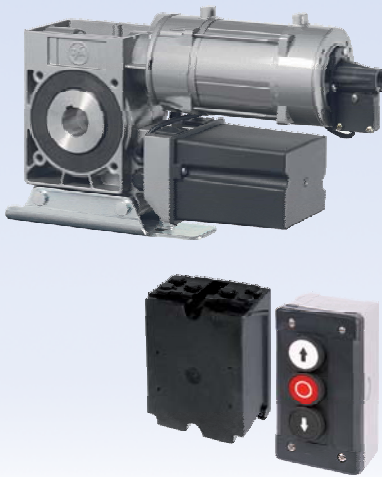

- wyłącznik krańcowy mechaniczny dostępny z poziomu napędu,
- zasilanie 3x400 [V],
- przełącznik trójfunkcyjny: góra - (z podtrzymaniem impulsu) - stop - dół (bez podtrzymania impulsu),
- centrala sterująca WS-900,
- brak możliwości rozbudowy,
- samohamowna przekładnia redukująca prędkość z obudową z aluminiowego odlewu ciśnieniowego,
- przekładnia z urządzeniem chwytającym oraz z hamulcem elektromagnetycznym,
- obudowa napędu wykonana jest z aluminiowego odlewu ciśnieniowego,
- korba do awaryjnego otwierania w przypadku zaniku energii elektrycznej,
- zabezpieczenie termiczne w uzwojeniu napędu,
- sterowanie stycznikowe przełącznikiem trójfunkcyjnym: góra - stop - dół,
- napęd w wersji IP 54 oraz IP 65.
- napęd w wersji ED 60%.

Wyłącznik bezpieczeństwa



Automatik

Umożliwia natychmiastowe zatrzymanie bramy w sytuacji awaryjnej.

Przełącznik uniwersalny



Przełącznik umożliwia częściowe (zaprogramowane przez użytkownika) otwarcie bramy.

Umożliwia sterowanie bramą za pomocą przycisków.

Stacyjka na klucz

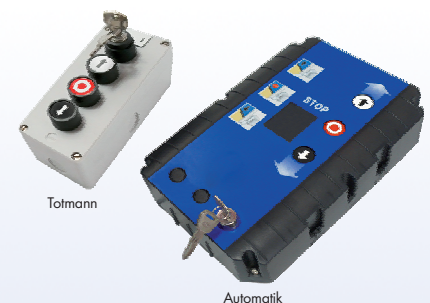

Totmann

Automatik

Dzięki stacyjce na klucz możemy zablokować przyciski sterujące bramą.

Elektromat SI Automatik + centrala sterująca TS-961

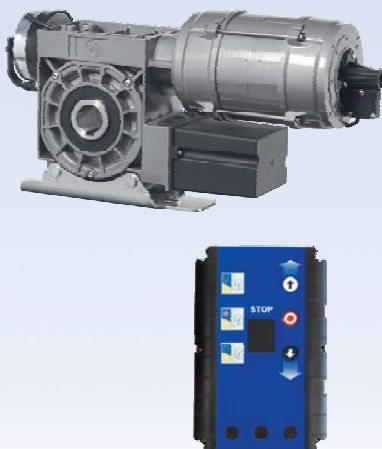

- wyłącznik krańcowy mechaniczny dostępny z poziomu napędu,
- zasilanie 3x400 [V],
- centrala sterująca TS-961: góra - stop - dół (z podtrzymaniem impulsu),
- czujniki krawędziowej listwy bezpieczeństwa,
- możliwość rozbudowy,
- samohamowna przekładnia redukująca prędkość z obudową z aluminiowego odlewu ciśnieniowego,
- przekładnia z urządzeniem chwytającym oraz z hamulcem elektromagnetycznym,
- obudowa napędu wykonana jest z aluminiowego odlewu ciśnieniowego,
- korba do awaryjnego otwierania w przypadku zaniku energii elektrycznej,
- zabezpieczenie termiczne w uzwojeniu napędu,
- sterowanie automatyczne ze zintegrowanym przełącznikiem przyciskowym góra - stop - dół,
- wbudowana funkcja automatycznego zamykania,
- cyfrowy wyświetlacz do ustawiania dostępnych funkcji,
- licznik cykli pracy,
- napęd w wersji IP 54 oraz IP 65,
- napęd w wersji ED 60% oraz ED 100%.

Elektromat SE Automatik wersji ER + centrala sterująca TS-970

SZYBKE ROZBLOKOWANIE W PRZYPADKU ZANIKU ZASILANIA

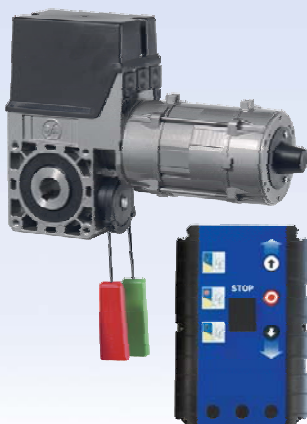

- wyłącznik krańcowy elektroniczny dostępny z poziomu centrali,
- zasilanie 3x400 [V],
- centrala sterująca TS-970: góra - stop - dół (z podtrzymaniem impulsu),
- czujniki krawędziowej listwy bezpieczeństwa,
- możliwość rozbudowy,
- samohamowna przekładnia redukująca prędkość z obudową z aluminiowego odlewu ciśnieniowego,
- zabezpieczenie termiczne w uzwojeniu napędu,
- sterowanie automatyczne ze zintegrowanym przełącznikiem przyciskowym góra - stop - dół,
- wbudowana funkcja automatycznego zamykania,
- cyfrowy wyświetlacz do ustawiania dostępnych funkcji,
- licznik cykli pracy,
- napęd w wersji IP 54 oraz IP 65,
- napęd w wersji ED 60% oraz ED 100%.

Wyłącznik pociągowy



Umożliwia sekwencyjne sterowanie bramą bez użycia nadajnika.

GALERIA – BRAMY SEGMENTOWE





WIŚNIEWSKI



GALERIA – BRAMY SEGMENTOWE





WIŚNIEWSKI

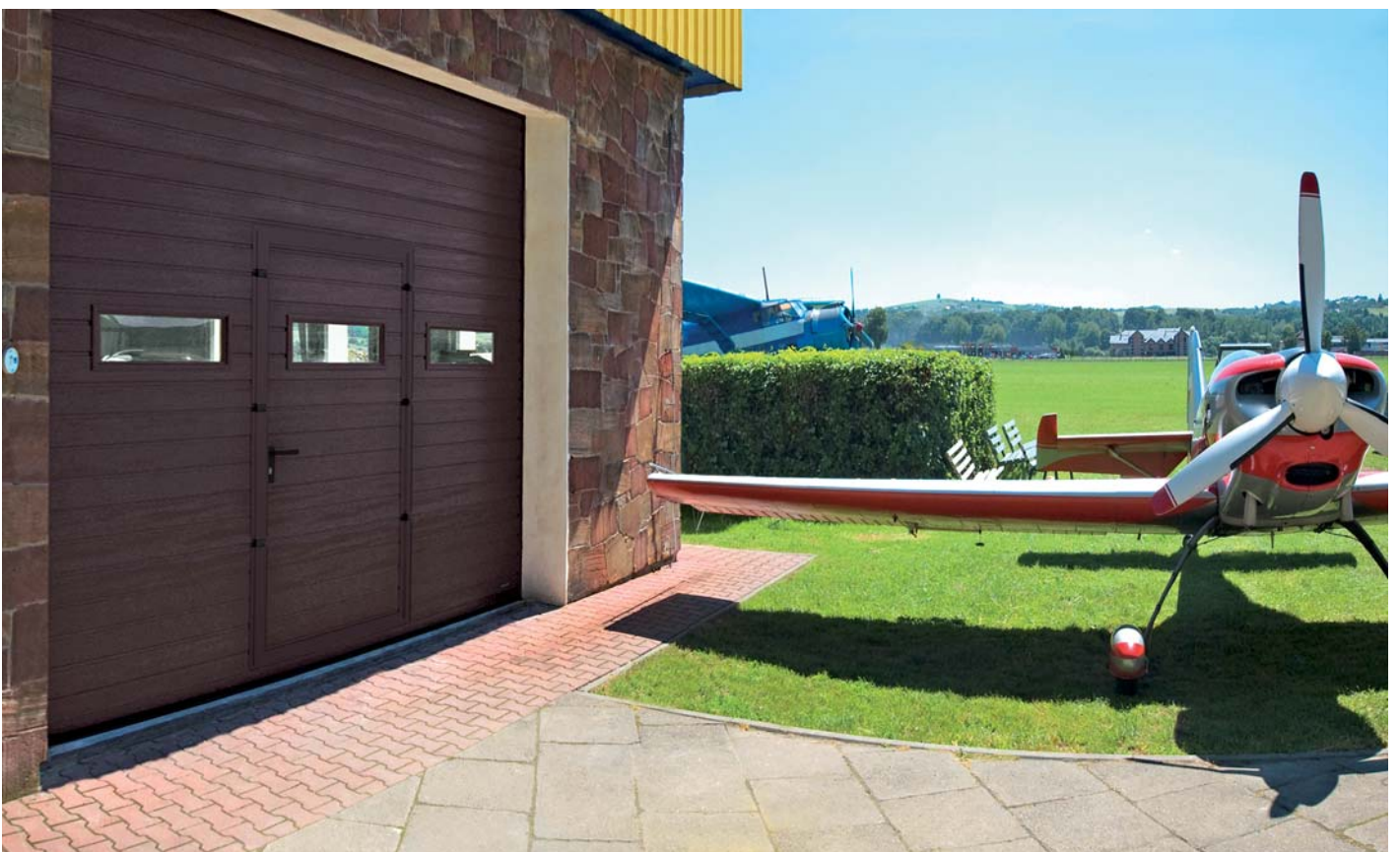

GALERIA - BRAMY SEGMENTOWE





WIŚNIEWSKI



GALERIA – BRAMY ROLETOWE





KOMPLETNA OFERTA DO OBIEKTÓW PRZEMYSŁOWYCH

WIŚNIEWSKI® to produkty najwyższej klasy wytworzone w jednej z najbardziej nowoczesnych fabryk w Europie Środkowej. Nasza oferta obejmuje m.in. kompleksowe systemy zamknięć obiektów przemysłowych – od ogrodzeń, poprzez różne typy bram, aż po drzwi i okna aluminiowe oraz stalowe, w różnych klasach przeciwpożarowych oraz antywłamaniowych.

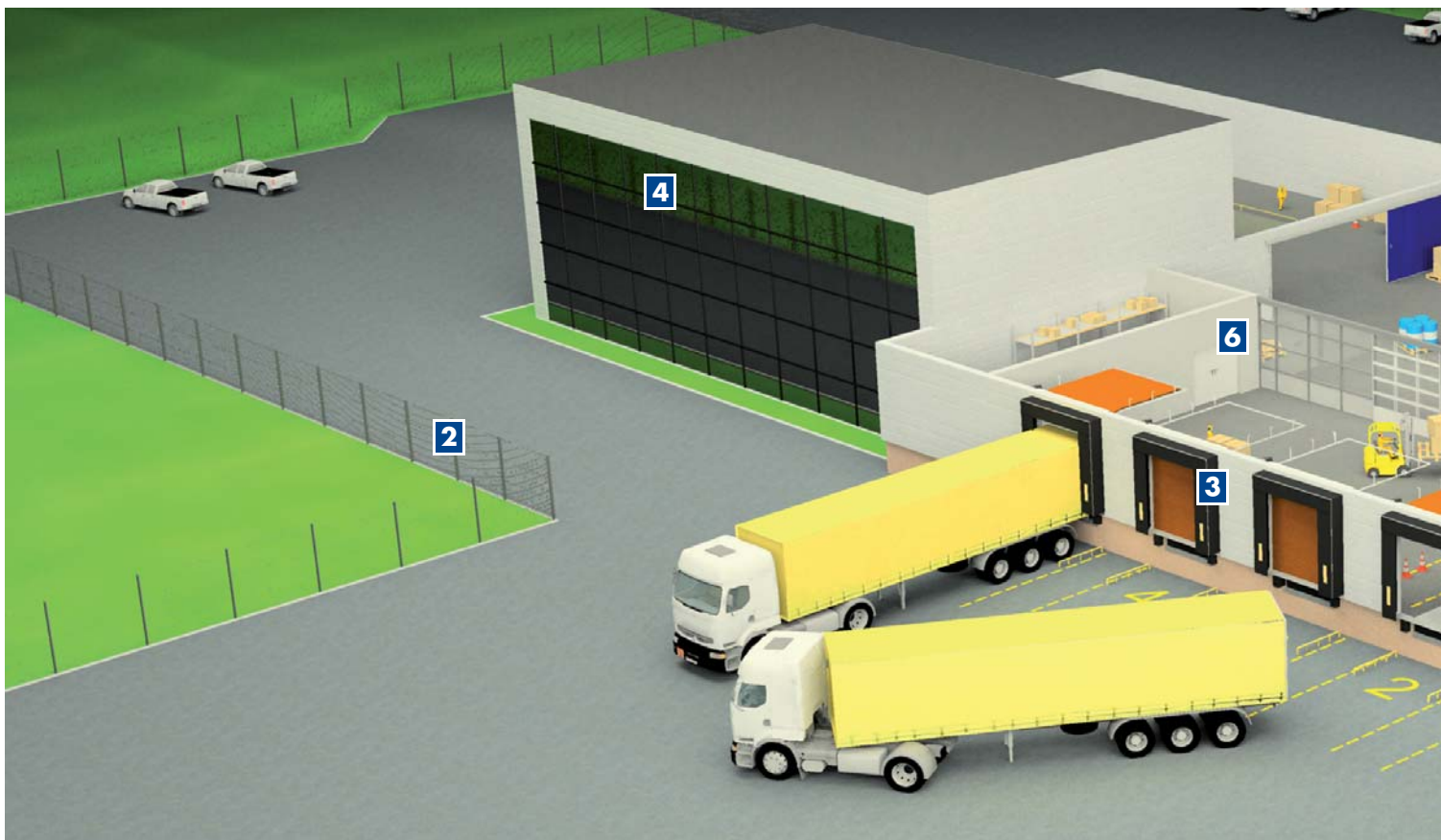

BRAMY PRZEMYSŁOWE

Oferujemy bogaty wybór bram zarówno stalowych jak i aluminiowych: segmentowych, roletowych i podwieszanych przesuwnych. Wszystkie systemy bramowe WIŚNIEWSKI® zapewniają pełne bezpieczeństwo w każdej fazie otwierania i zamykania, niezależnie od sposobu otwierania: ręcznego czy automatycznego. Solidna konstrukcja utrudnia dostęp do naszego mienia. Są tak zaprojektowane, by ich praca nie kolidowała z ruchem wewnątrz obiektu przemysłowego, a jej obsługa była wygodna i sprawna w każdej sytuacji.



OGRODZENIA PRZEMYSŁOWE

Ogrodzenia przemysłowe WIŚNIEWSKI® to maksymalna funkcjonalność i bezpieczeństwo przy zachowaniu spójności estetycznej wszystkich elementów ogrodzenia. Dzięki modułowej budowie wszystkie elementy ogrodzenia można dowolnie komponować i zestawiać, dostosowując je do wymagań obiektu i ukształtowania terenu.

W skład systemu wchodzi:

- bramy przesuwne,
- bramy dwuskrzydłowe,
- furtki,
- panele kratowe,
- słupy oraz akcesoria montażowe.



STANOWISKA PRZEŁADUNKOWE

WIŚNIEWSKI® to kompleksowe rozwiązania w logistyce. Zapewniają zwiększenie bezpieczeństwa przeładunku, oszczędność czasu, poprawę warunków pracy oraz zabezpieczenie miejsca przeładunku przed działaniem warunków atmosferycznych.

Oferujemy pełny zestaw elementów kompletnego stanowiska przeładunkowego w postaci:

- ramp przeładunkowych,
- śluz uszczelniających,
- kołnierzy uszczelniających,
- bram segmentowych,
- wyposażenia dodatkowego (naprowadzacz kół, odbojniki, słupki ochronne).



WIŚNIEWSKI



STOLARKA ALUMINIOWA

Specjalne systemy aluminiowe pozwalają na tworzenie produktów o wysokiej odporności na wilgoć, działanie promieni UV oraz zwiększonej odporności na zarysowania. Nowoczesne rozwiązania konstrukcyjne umożliwiają dopasowanie stolarki do nawet najbardziej nietypowych projektów.

Nasze produkty to:

- drzwi aluminiowe wewnętrzne i zewnętrzne,
- drzwi aluminiowe przesuwane ręcznie,
- drzwi aluminiowe automatyczne,
- drzwi aluminiowe wahadłowe,
- drzwi aluminiowe antywłamaniowe,
- drzwi aluminiowe panelowe,
- drzwi aluminiowe dymoszczelne,
- okna, ścianki i fasady aluminiowe.

KONSTRUKCJE STALOWE

WIŚNIEWSKI® charakteryzuje się wysoką wytrzymałością na uszkodzenia mechaniczne, dzięki sztywnej konstrukcji i połączeniom wykonanym metodą spawania. Nawet najbardziej intensywne eksploatacja nie spowoduje ich szybkiego zużycia lub zniszczenia.

Oferujemy szereg produktów:

- drzwi stalowe profilowe,
- drzwi stalowe dymoszczelne,
- drzwi stalowe bezklasowe,
- drzwi stalowe antywłamaniowe,
- okna stałe i ścianki stalowe profilowe.

STOLARKA PRZECIWPOŻAROWA

Drzwi, okna i ścianki ppoż. WIŚNIEWSKI® zapewniają maksymalne bezpieczeństwo i trwałość w ekstremalnych warunkach. Mogą być wykonane w klasie odporności ogniowej: EI 30 i EI 60 z zachowaniem klasy dymoszczelności S 30 i S 60.

Oferujemy:

- drzwi aluminiowe profilowe ppoż.,
- okna stałe i ścianki profilowe ppoż.,
- drzwi stalowe profilowe ppoż.,
- okna stałe i ścianki profilowe ppoż.,
- drzwi stalowe ppoż.,
- drzwi aluminiowe i stalowe profilowe dymoszczelne ppoż.,
- drzwi stalowe dymoszczelne ppoż.,
- fasady i świetliki ppoż.



FIRMA

WIŚNIEWSKI® to uznana w Polsce i za granicą marka bram garażowych i przemysłowych, systemów ogrodzeniowych oraz wysokiej klasy stolarki aluminiowej, stalowej i przeciwpożarowej.

Działając od 1989r. oferujemy szeroki asortyment produktów przeznaczonych dla użytkowników indywidualnych, inwestorów oraz fachowych wykonawców.

Wykorzystując swoje najmocniejsze strony koncentrujemy się na osiągnięciu celów ukierunkowanych na ciągły rozwój produktów, technologii i struktur organizacyjnych oraz utrwaleniu opinii zaufanego, profesjonalnego partnera. Wyznajemy zasadę ścisłej współpracy z Klientem, co pozwala stworzyć optymalne rozwiązania do każdej inwestycji.

Pracujemy w oparciu o Zintegrowany System Zarządzania według norm ISO 9001 oraz OHSAS 18001, dzięki czemu możemy zagwarantować produkcję i sprzedaż wyrobów, które poziomem swojej jakości i bezpieczeństwa zaspokajają potrzeby Klientów.

TECHNOLOGIE

Wiedza, doświadczenie i wysokie kwalifikacje kadry pracowniczej są skorelowane z efektywnym zastosowaniem nowoczesnych technologii, a umiejętne wykorzystanie potencjału przedsiębiorstwa pozwala nam na wprowadzanie i wykorzystywanie innowacyjnych koncepcji. Własna działalność badawczo-rozwojowa zapewnia stały rozwój, poprawę technologicznej funkcjonalności produktów oraz dostosowanie do norm i najwyższych standardów.

Potwierdzeniem jakości produktów WIŚNIEWSKI® jest europejski znak CE oraz certyfikaty i atesty niezależnych, uznanych jednostek badawczych.



WIŚNIEWSKI®

Oferta

Bramy garażowe

segmentowe, roletowe, uchylne, rozwiernie, automatyka

Bramy przemysłowe

segmentowe, roletowe, podwieszane przesuwne, automatyka

Ogrodzenia posesyjne

bramy przesuwne i dwuskrzydłowe, furtki, segmenty, słupy, automatyka

Ogrodzenia przemysłowe

bramy przesuwne i dwuskrzydłowe, furtki, segmenty, słupy, ogrodzenia panelowe kratowe, automatyka

Stolarka aluminiowa

drzwi, okna, ścianki i fasady aluminiowe, drzwi automatyczne, drzwi, ścianki i fasady aluminiowe ppoż.

Stolarka stalowa

drzwi i ścianki stalowe profilowe, drzwi i ścianki stalowe profilowe ppoż., drzwi stalowe owe ppoż. i bez odporności ogniowej

Produkty zaprezentowane w materiale zdjęciowym niejednokrotnie posiadają wyposażenie specjalne i nie zawsze są zgodne z wykonaniem standardowym • Folder nie stanowi oferty w rozumieniu Kodeksu Cywilnego • Producent zastrzega sobie prawo do dokonywania zmian • UWAGA: Kolory zaprezentowane w folderze należy traktować wyłącznie poglądowo • Wszelkie prawa zastrzeżone • Powielanie i wykorzystywanie, również częściowe, tylko za zgodą "WIŚNIEWSKI" Sp. z o.o. S.K.A.

NIP: 734-35-13-091 ■ REGON: 122453276 ■ KRS: 0000431405

Wydanie 01/03.13/PL



"WIŚNIEWSKI" Sp. z o.o. S.K.A.

PL 33-311 Wielogłowy 153

Tel. +48 18 44 77 111

Fax +48 18 44 77 110

www.wisniowski.pl

N = 49° 40' 10"

E = 20° 41' 12"

